

VŠECHNO  **PŘÍSTUP**

U S E R ' S M A N U A L



OPATŘENÍ

POZNÁMKA: JE VELMI DŮLEŽITÉ, ABYSTE SI PŘEČETLI TUTO ČÁST, ABY VÁM BYLA ZAJIŠTĚNA BEZPROBLÉMOVÉ POUŽÍVÁNÍ NA LÉTA. TATO JEDNOTKA VYŽADUJE PEČLIVOU MANIPULACI.

Je třeba dodržovat všechna varování na tomto zařízení a v návodu k obsluze a dodržovat všechny provozní pokyny.

Nepoužívejte toto zařízení v blízkosti vody. Je třeba dbát na to, aby žádné předměty nespadly a kapaliny se do jednotky nedostaly žádnými otvory.

Napájecí kabel by měl být vytažen ze zásuvky, pokud jej nebudete delší dobu používat.

NEPOKOUŠEJTE SE O SERVIS TOHOTO ZAŘÍZENÍ. SERVIS TOHOTO ZAŘÍZENÍ MUSÍ BÝT SERVIS POUZE KVALIFIKOVANÝ PERSONÁL. V TOMTO ZAŘÍZENÍ NIKDY NEPROVÁDĚJTE ŽÁDNÉ VNITŘNÍ ÚPRAVY ANI DODATKY. NIKDY NEZAKROVUJTE VNITŘNÍ ELEKTRONICKÉ KOMPONENTY. NEDODRŽENÍ TĚCHTO POKYNŮ MŮŽE ZRUŠIT ZÁRUKU NA TOTO ZAŘÍZENÍ A TAK ZPŮSOBIT NEBEZPEČÍ ÚRAZU ELEKTRICKÝM PROUDEM.

PROVOZNÍ TEPLOTA

Nevystavujte toto zařízení nadměrnému teplu. Tato jednotka je navržena pro provoz mezi 32° F a 104° F (0° C a 40° C). Tato jednotka nemusí správně fungovat při extrémních teplotách.

Obsah

Úvod	1
Horní panel	2
Zadní panel	4
Typické nastavení	5
Používání fantomového napájení	6
Úpravy služby Naplno™	8
Rychlý průvodce - cyklus úprav MIDI	9
ZALOŽIT	10
NASTAVENÍ, Strana 1 z 10 - Provozní režim	10
NASTAVENÍ, Strana 2 z 10 - Velikost banky	12
NASTAVENÍ, Strana 3 z 10 - Styl banky	14
SETUP, Strana 4 z 10 - Provozní stav přepínače okamžitého přístupu	16
SETUP, Strana 5 z 10 - Pojmenování MIDI kanálů	18
SETUP, Strana 6 z 10 - Počáteční číslo předvolby	20
SETUP, Strana 7 z 10 - MIDI filtrování	22
SETUP, Strana 8 z 10 - Reinicializace předvolby	24
SETUP, Strana 9 z 10 - Reinicializace paměti (všechny předvolby)	26
SETUP, Strana 10 z 10 - Číslo vzdáleného titulu	28
MIDI	30
MIDI, Strana 1 ze 7 - Programovatelné změny patchů	30
MIDI, Strana 2 ze 7 - Přiřazení kontrolního čísla	32
MIDI, Strana 3 ze 7 - Přiřazení kontrolní hodnoty	34
MIDI, Strana 4 ze 7 - Typ přepínače	36
MIDI, Strana 5 ze 7 - Stav změny programu	38
MIDI, Strana 6 ze 7 - Mapování programů	40
MIDI, Strana 7 ze 7 - MIDI přijímací kanál	42
KOPÍROVAT	44
COPY, Strana 1 ze 4 - Přednastavené kopírování	44
COPY, Strana 2 ze 4 - Bankovní kopie	46
COPY, Strana 3 ze 4 - Kopie písně	48
KOPÍROVAT, Strana 4 z 4 - Nastavit kopírování	50
TITULKY	52
SKLADBA/SADA	54
SONG/SET, Strana 1 z 3 - Set Select	54
SONG/SET, Strana 2 z 3 - Vytvoření písně	56
SONG/SET, Strana 3 z 3 - Set Create	58
CTR STORE	60
ZVYK	62
CUSTOM, Strana 1 z 2 - Výběr příkazu	62
CUSTOM, Strana 2 z 2 - Další údaje	64
SYSX	66
SYSX, Strana 1 z 3 - Hromadné vyprázdnění/načtení	66
SYSX, Strana 2 ze 3 - Stav MIDI Sysx zapnuto/vypnuto	68
SYSX, Strana 3 ze 3 - Přiřazení hodnoty bajtů	70
Šňůry Expression pedálu	72
Implementace MIDI	73
Technická data	74

Úvod

Gratuluje vám k zakoupení Rocktronu Veškerý přístup?? Profesionální MIDI nožní ovladač! Kompaktní velikost a robustní konstrukce, výkonný All Access?? lze zcela přizpůsobit pro ovládání všech vašich zařízení.

Naplno?? poskytuje množství cenných funkcí, včetně:

- *Robustní šasi z extrudovaného hliníku*
- *18 spínačů s dlouhou životností*
- *Podsvícené indikátory spínače pro lepší viditelnost za zhoršených světelných podmínek*
- *Velký 16znakový fluorescenční displej*
- *Dva kontinuální ovládací pedály*
- *7pinový MIDI Out jack umožňuje fantomové napájení z vašeho racku*
- *MIDI výpis/načtení*
- *MIDI filtrování*
- *Schopnost propojit mnoho jednotek dohromady*
- *Tři různé režimy provozu – Banka, Song a Remote*
- *120 předvoleb, z nichž každá může fungovat
 - až 16 příkazů pro změnu programu
 - až 15 změn ovládání
 - až 5 dalších MIDI příkazů
 - systémová exkluzivní zpráva až do délky 30 bajtů*

Tato uživatelská příručka podrobně popisuje různé aplikace a funkce služby Naplno?? nožní spínač. Po přečtení si jej uschovejte pro budoucí použití.

Horní panel

Funkce primárního tlačítka (2. LED nesvítí) zařízení Naplno?? nožní spínač

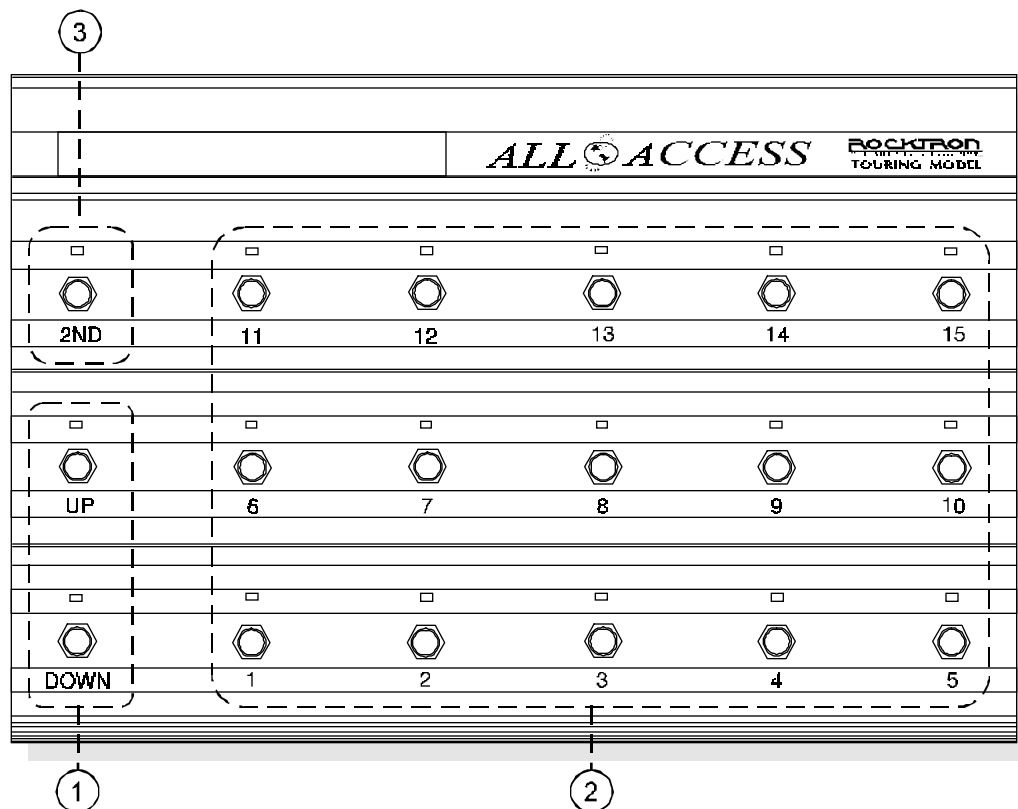

1 Banka NAHORU/DOLŮ
spínače

2 Přepínače 1-15

3 2. spínač

Tyto přepínače umožňují výběr banky předvoleb (0-12).

Tyto přepínače se používají jako přednastavené přepínače a/nebo přepínače okamžitého přístupu v závislosti na konfiguraci All Access™. (viz NASTAVENÍ, strany 1 a 2)

Tento spínač aktivuje funkce sekundárního tlačítka. Funkce sekundárních tlačítek jsou uvedeny nad každým přepínačem (viz protější strana).

Funkce sekundárních tlačítek (2. LED svítí) zařízení Naplno?? nožní spínač

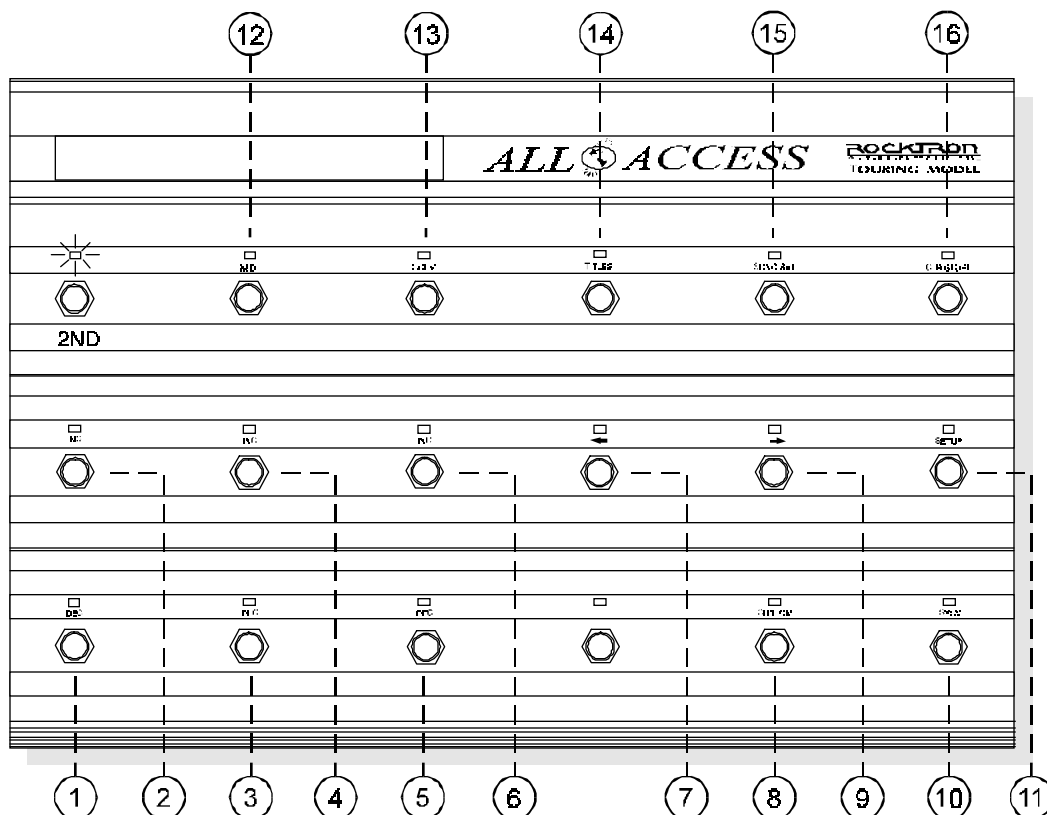

- 1 **DEC spínač** - slouží ke snížení výběru dat aktuálně zobrazených na levé straně displeje.
- 2 **INC spínač** - slouží ke zvýšení výběru dat aktuálně zobrazených na levé straně displeje.
- 3 **DEC spínač** - slouží ke snížení výběru dat aktuálně zobrazených ve středu displeje.
- 4 **INC spínač** - slouží ke zvýšení výběru dat aktuálně zobrazených ve středu displeje.
- 5 **DEC spínač** - slouží ke snížení výběru dat aktuálně zobrazených na pravé straně displeje.
- 6 **INC spínač** - slouží k současnému zvýšení výběru dat zobrazena na pravé straně displeje.
- 7 **ivypínač** - slouží k přístupu na předchozí stránku v editačním programu.
- 8 **CUSTOM přepínač** - používá se pro přístup k editačnímu programu CUSTOM.
- 9 **övypínač** - slouží k přístupu na další následující stránku v rámci editačního programu.
- 10 **Přepínač SYSX** - slouží pro přístup k editačnímu programu SYSX.
- 11 **Přepínač SETUP** - slouží pro přístup k editačnímu programu SETUP.
- 12 **MIDI přepínač** - slouží pro přístup k programu pro úpravu MIDI.
- 13 **Přepínač COPY** - slouží pro přístup k editačnímu programu COPY.
- 14 **Přepínač TITLES** - slouží pro přístup k editačnímu programu TITLES.
- 15 **Přepínač SONG/SET** - slouží pro přístup k programu pro úpravu SONG/SET.
- 16 **Přepínač CTR/STORE** - slouží k uložení aktuálního stavu zapnutí/vypnutí spínačů okamžitého přístupu pro aktuální předvolbu.

Zadní panel

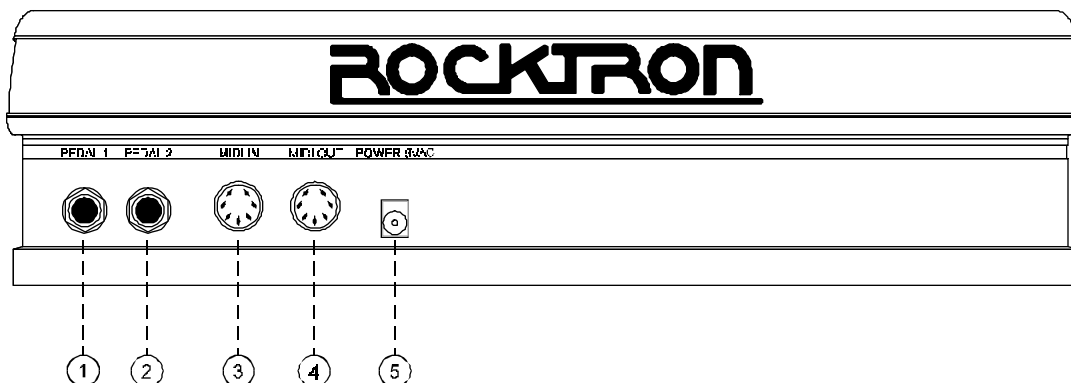

1 PEDÁL 1
zvedák

Tento ¼" mono jack umožňuje připojení spojitého ovladače (jako je expression pedál, volume pedál, fader atd.) k All Access™.

2 PEDÁL 2
zvedák

Tento ¼" mono jack umožňuje připojení druhého kontinuálního ovladače k All Access™.

3 MIDI IN jack

Tento 7kolíkový konektor DIN přijímá výstupní signál MIDI z jiného vysílacího zařízení MIDI, které lze použít k ovládání All Access™. V některých aplikacích budou MIDI informace také odesílány přes konektor MIDI IN přes kolíky 1 a 3.

4 MIDI OUT
zvedák

Tento 7kolíkový konektor DIN přenáší MIDI informace z All Access™ a připojuje se k MIDI přijímacímu zařízení nebo prvnímu v řetězci MIDI přijímacích zařízení. V některých aplikacích budou MIDI informace přijímány také přes jack MIDI OUT přes kolíky 1 a 3.

Kolíky 6 a 7 tohoto konektoru poskytují phantomové napájení All Access™ z vašeho racku.

5 NAPÁJENÍ
zvedák

Tento 2,5mm kolíkový konektor přijímá napájení z 9VAC adaptéru dodávaného s jednotkou.

Typické nastavení

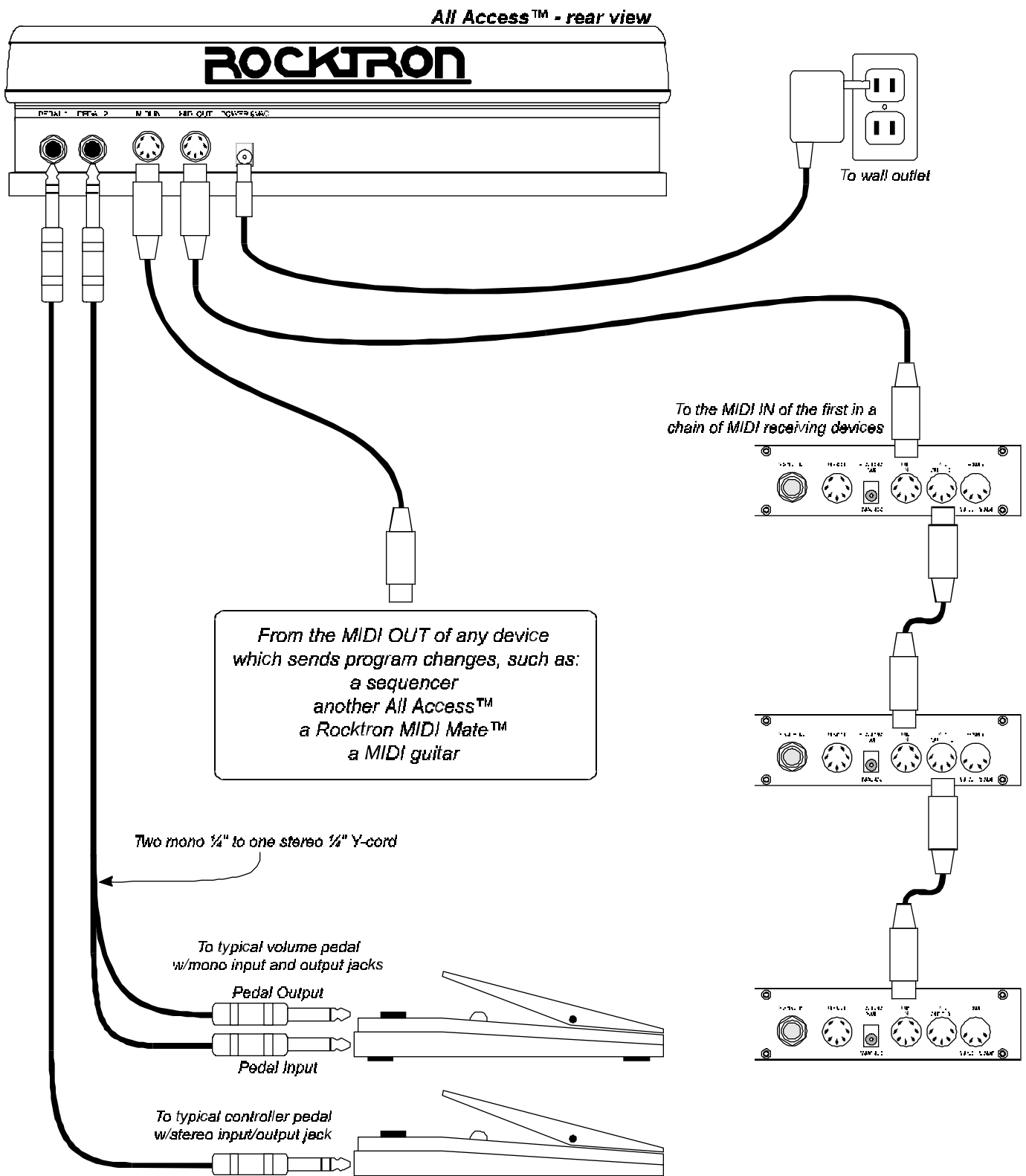

Použití Phantom Power

Fantomové napájení umožňuje funkci Naplno? být napájen z vašeho racku (nebo ze zásuvky střídavého proudu v blízkosti vašeho racku) namísto vedení dlouhého prodlužovacího kabelu přes pódium k nožnímu spínači.

Používání phantomového napájení s přijímacím zařízením Rocktron MIDI

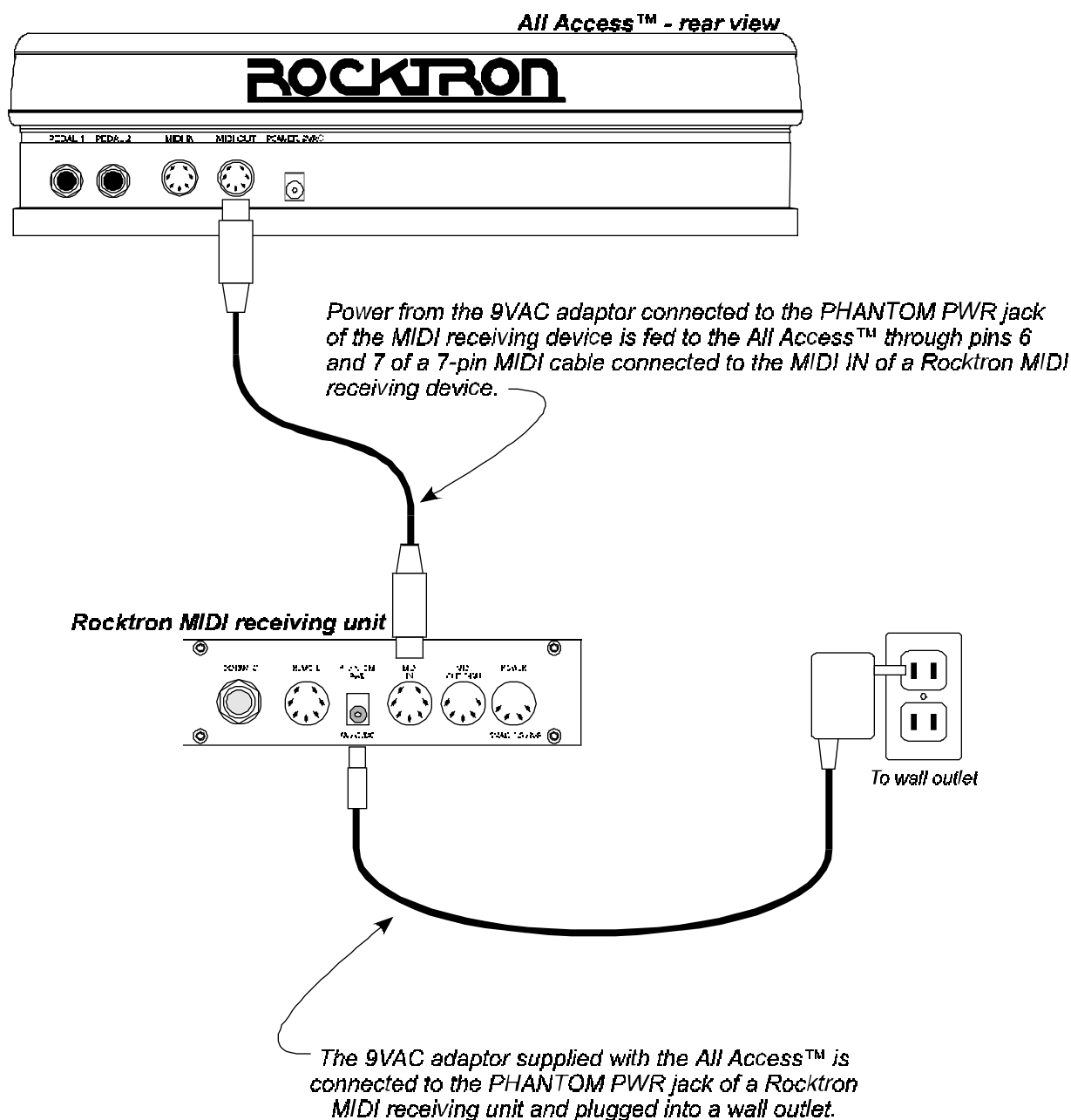

Používání phantomového napájení s přijímacím zařízením MIDI bez Rocktronu

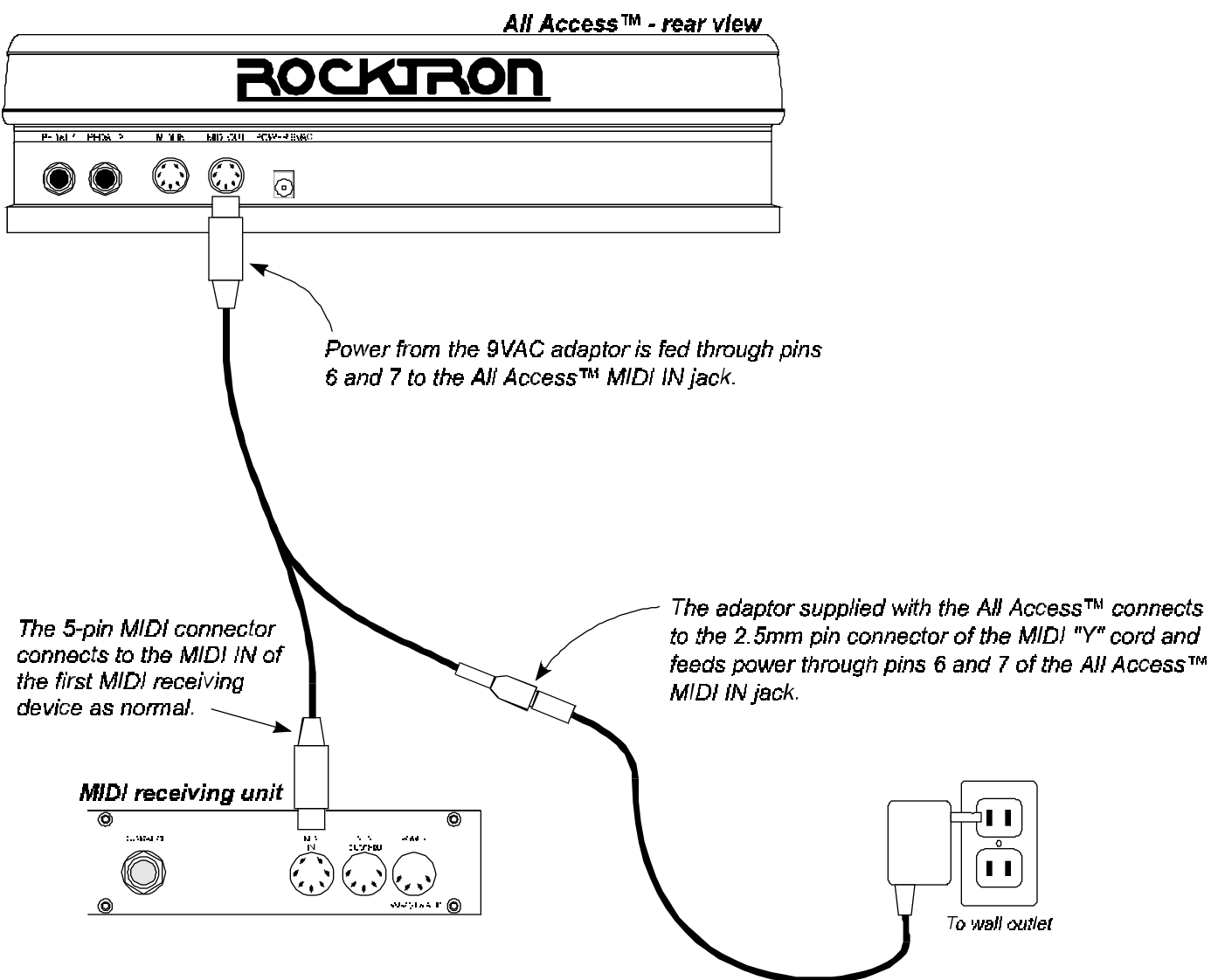

Úpravy služby Naplno

Naplno?? lze nakonfigurovat tak, aby poskytoval úplnou kontrolu nad všemi MIDI přijímací zařízení v racku. Tato část podrobně pojednává o každém z následujících editačních programů:

ZALOŽIT

MIDI

KOPÍROVAT

TITULKY

SKLADBA/SET

CTRSTORE

ZVYK

SYSX

Naplno?? Cyklus úprav MIDI na následující stránce lze použít jako rychlou referenci při hledání konkrétního All Access?? úpravy stránek.

Rychlý průvodce - Cyklus úprav MIDI

Na obrázku níže jsou uvedeny všechny stránky pro každou editační funkci a také možnosti, které jsou k dispozici dostupné pro každou editační stránku.

* Stiskněte "2ND" pro přístup k následujícím editačním funkcím:

LIS:	ÚPRAVA STRÁNKY	VLEVO MOŽNOSTI ÚPRAV	CZADEJTE MOŽNOSTI ÚPRAV	PRÁVÉ MOŽNOSTI ÚPRAV
"ZALOŽIT"	Provozní režim P1	-----	-----	BANKA, PÍSEŇ, DÁLKOVÝ
"š"	Velikost banky P2	-----	-----	1, 5, 10, 15
"š"	Styl banky P3	-----	-----	FIRST, CUNT, OFF
"š"	P4 Stav okamžitého přístupu	SW1-15, PED1-2	-----	GLOBAL, PERPRESET
"š"	P5 Pojmenování kanálů/přepínačů	CH1-16, SW1-15, PED1-2	AZ, 1-9	postavení postavy
"š"	P6 Počáteční číslo předvolby P7	CH1-16	-----	0, 1
"š"	Filtrování MIDI	Všechny MIDI příkazy, CH1-16	-----	BLOC, MERG
"š"	P8 Reinicializace předvolby	-----	-----	PR1-120
"š"	P9 Reinicializace paměti P10	-----	-----	0-255
"š"	Číslo vzdáleného titulu	-----	-----	0-255
"MIDI"	P1 Prog. Patch Changes	PR1-120	CH1-16	1-128 (0-127), VYP
"š"	P2 Přřazení řídicího čísla SW1-15, PED1-2 P3	CH1-16	CH1-16	0-120, VYP
"š"	Přřazení řídicí hodnoty	SW1-15, PED1-2	(hodnota zapnuto) 0-127, vypnuto (hodnota vypnuto) 0-127, vypnuto	LATCH., MAMI., HOLD
"š"	Typ spínače P4	SW1-15	-----	OFF, ON, MAP
"š"	P5 Stav změny programu P6	-----	-----	PR1-120, VYP
"š"	Mapování programu	PC1-128	-----	1-16, OMNI
"š"	P7 MIDI přijímací kanál	-----	-----	
"KOPÍROVAT"	P1 Preset Copy	PR1-120	-----	PR1-120
"š"	Kopie banky P2	BANKA 1-50	-----	BNK1-50
"š"	Kopie písně P3	PÍSEŇ1-150	-----	SG1-150
"š"	P4 Nastavit kopírování	SET1-10	-----	SET1-10
"TITULKY"	P1 Create Preset Title	PR1-120	AZ, 1-9	postavení postavy
"SKLADBA/SET"	P1 Set Select	-----	-----	SET1-10
"š"	Vytvoření písně P2	PÍSEŇ1-150	SW1-15	PR1-120
"š"	P3 Set Create	SET1-10	BK1-50	SG1-150
"CTR STORE"	Stav okamžitého přístupu k obchodu P1 -----			
"ZVYK"	Výběr příkazu P1	PR1-120	CMD1-5	Všechny MIDI příkazy,
"š"	P2 Další údaje	(závisí na P1)	(závisí na P1)	žádné (závisí na P1)
"SYSX"	P1 Bulk Dump/Lock	-----	-----	VYLOŽIT, NAČÍST
"š"	P2 MIDI Sysx On/Off Status P3	PR1-120	-----	ZAPNUTO VYPNUTO
"š"	Byte Value Assignment	BYTE1-30	-----	0-127, EOX

ZALOŽIT

The ZALOŽIT program umožňuje uživateli konfigurovat obecný provoz aplikace Naplno?? nožní spínač. Pomocí programu SETUP určete každé z následujících:

provozní režim;
Počet předvoleb v každé bance;
Jak jsou předvolby vyvolány při změně z banky na banku; Přiřazení kontrolních hodnot MIDI odeslaných globálně nebo podle presetu;
Přiřazování jmen pro MIDI kanály;
Počáteční číslo předvolby pro každý MIDI kanál;
možnosti MIDI filtrování;
Přednastavená reinicializace;
Reinicializace paměti;
Výběr čísla vzdáleného titulu pro použití s jinými produkty Rocktron

Po otevření SETUP, první stránce programu SETUP, Pracovní režim, se automaticky zobrazí.

SETUP, Strana 1 z 10 - Provozní režim

První stránka programu SETUP určuje aktuální provozní režim AllAccess™. TheAllAccess™ lze použít v kterémkoli ze tří různých provozních režimů - BANKA, PÍSEŇ nebo DÁLKOVÝ.

Když je zvolen režim BANK, předvolby se vybírají nejprve "navýšením" nebo "snížením" pomocí přepínačů "NAHORU" a "DOLŮ" na All Access??. Tím se vybere Banka, nebo první dvě číslice přednastaveného čísla (0-12). V závislosti na nastavení parametru BANKSTYLE (viz SETUP, strana 2), All Access™ vyvolá další předvolbu na základě zvolené banky a buď (a) přepínač předvolby naposledy vybraný z předchozí banky, (b) první předvolbu v nově zvolené bance, nebo (c) nevyvolá předvolbu, dokud nestisknete další přepínač předvolby pro výběr předvolby. číslo.

V režimu SONG umožňuje All Access??. aby byly předvolby přiřazeny k přepínačům předvoleb, aby se vytvořil PÍSEŇ. Skladby lze poté uspořádat v bankovním příkazu a vytvořit tak SOUBOR.

V režimu DÁLKOVÉHO OVLÁDÁNÍ je funkce Naplno? funguje jako dálkové ovládání, které lze nakonfigurovat pro ovládání budoucích vzdáleně kompatibilních produktů Rocktron.

Přístup NASTAVENÍ:

- (??) Chcete-li vstoupit do programu SETUP, stiskněte tlačítko „2ND“ pro aktivaci funkcí sekundárního tlačítka.
- (??) Stiskněte tlačítko "SETUP". LED dioda nad tlačítkem "SETUP" bude blikat a All Access™ zobrazí první stránku programu SETUP. Stisknutím tlačítka "Ů" v režimu 2ND pro přístup ke každé následující editační stránce.

Chcete-li vybrat provozní režim:

- (??) Chcete-li vybrat jiný režim, než je ten, který je zobrazen, stiskněte přepínač „INC“ nebo „DEC“ přímo pod aktuálně vybranou možností na pravé straně displeje. Po opuštění této stránky se výběr automaticky uloží.

Výběr provozního režimu

Možnosti režimu
vybrat
BANKA, PÍSEŇ
nebo DÁLKOVĚ

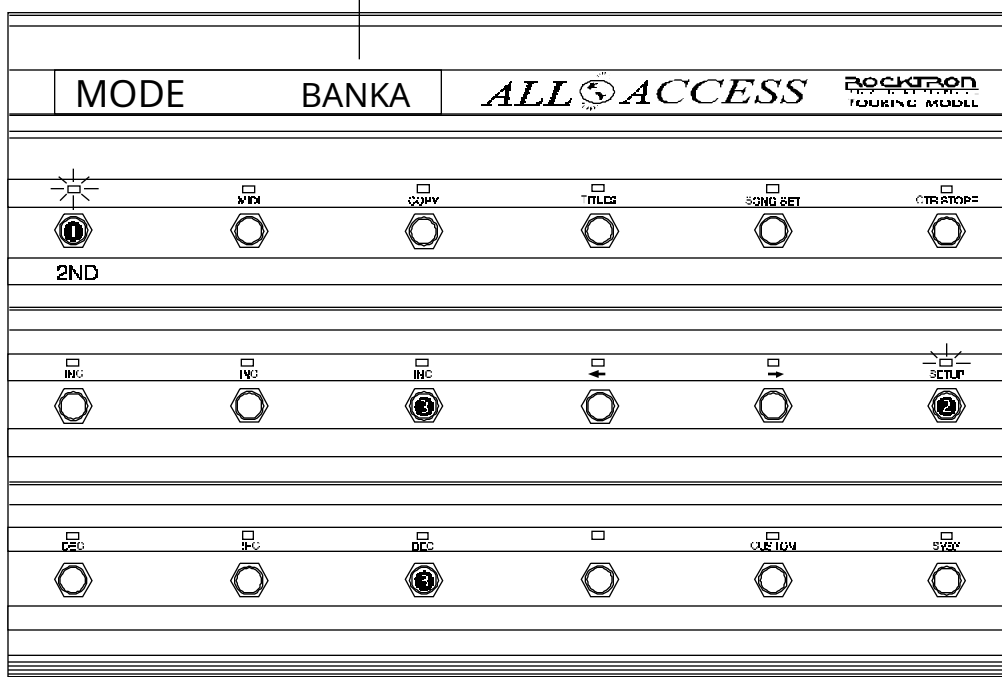

Když je zvolen požadovaný provozní režim:

- opětovným stisknutím tlačítka "2ND" (vypnutím LED "2ND") ukončíte režim úprav; nebo
- stiskněte tlačítko "š" tlačítko pro přístup k dalším editačním stránkám SETUP; nebo
- stisknutím jiného tlačítka režimu upravíte Naplno?? jiné funkce než SETUP.

SETUP, Strana 2 z 10 - Velikost banky

Druhá stránka programu SETUP umožňuje výběr velikost banky, nebo počet předvoleb, které má Naplno?? po stisknutí přepínače UP nebo DOWN se posune nahoru nebo dolů.

Při nastavení na „5“ se přepínače 1-5 stanou přednastavenými přepínači a jednotka se posune nahoru nebo dolů o 5 předvoleb najednou. Při nastavení na "10" se přepínače 1-10 stanou přednastavenými přepínači a jednotka se posune nahoru nebo dolů o 10 předvoleb najednou. Při nastavení na "15" se přepínače 1-15 stanou přednastavenými přepínači a jednotka se posune nahoru nebo dolů o 15 předvoleb najednou. Když je nastaven na "1", jednotka se posouvá nahoru nebo dolů vždy o jednu předvolbu a všechny přepínače se stanou přepínači okamžitého přístupu.

Nastavení Bank Size také určuje počet přednastavených přepínačů pro každou skladbu při ovládání All Access?? v režimu Song.

O přepínačích s přednastaveným a okamžitým přístupem:

Naplno?? lze nakonfigurovat tak, aby jeden řádek (přepínače 1-5), dvě řady (přepínače 1-10) nebo tři řady (přepínače 1-15) přepínačů může být vyhrazeno jako přednastavení přepínače nebo přepínače, které se používají k výběru různých předvoleb v každé bance. Přednastavené přepínače vysílají příkazy, které mohou překonfigurovat celý rack.

Všechny přepínače, které nejsou nakonfigurovány jako přednastavené přepínače, se automaticky stanou okamžitým přístupem přepínače - nebo přepínače, které se používají k odeslání informací o konkrétních MIDI kontrolérech na konkrétních MIDI kanálech. Přepínače s okamžitým přístupem se používají k zapínání nebo vypínání konkrétního efektu nebo funkce na MIDI přijímacím zařízení – tím dává uživateli přímou kontrolu nad daným konkrétním efektem nebo funkcí bez ovlivnění jiných efektů, funkcí nebo předvoleb v sestavě zařízení.

Přepínače okamžitého přístupu mohou fungovat globálně nebo podle předvolby (viz Nastavení, Stránka 4), a každý může být nakonfigurován tak, aby fungoval jako blokovací, okamžitý nebo přidržovací spínač. (Pro konfiguraci přepínačů okamžitého přístupu viz MIDI, strany 2-4.)

Chcete-li vybrat velikost banky:

- (??) Když je All Access stále v režimu SETUP (2ND a SETUP LED svítí), stiskněte tlačítko "ð" přepněte pro přístup na druhou stránku programu SETUP, Velikost banky. (Pokud All Access?? ještě není v režimu SETUP, stiskněte „2ND“, poté „SETUP“ a poté „ð“ jednou.)
- (??) Chcete-li vybrat novou velikost banky, stiskněte přepínače „INC“ nebo „DEC“ přímo pod aktuálně vybranou možností a procházejte dostupné možnosti.

Výběr velikosti banky

Možnosti velikosti
vybrat
1, 5, 10 nebo 15

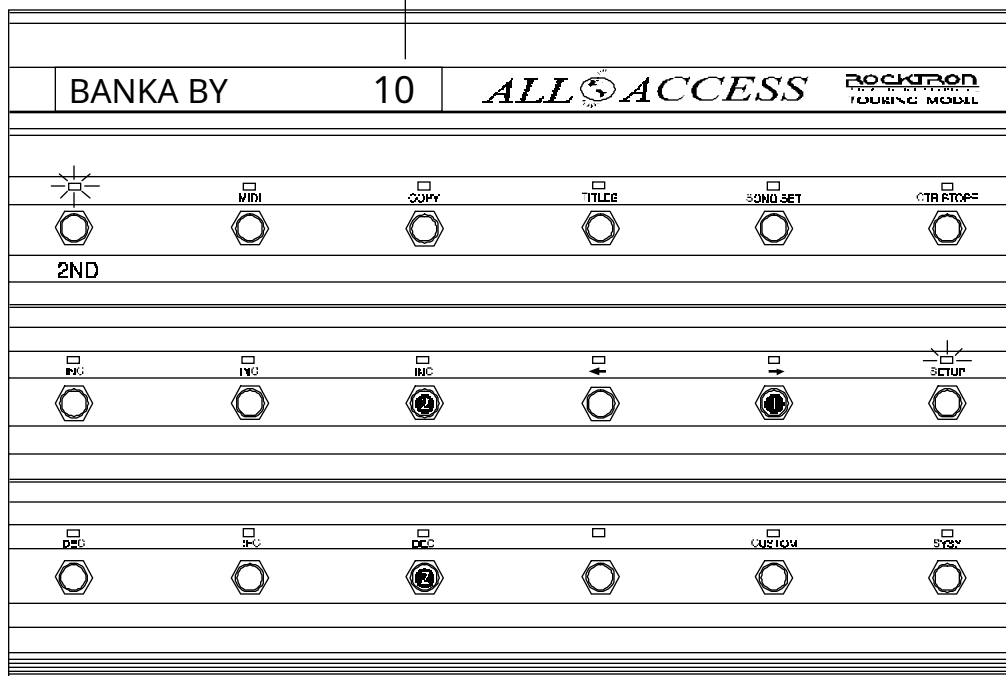

Když byla vybrána požadovaná velikost banky:

- (a) opětovným stisknutím tlačítka "2ND" (vypnutím LED "2ND") ukončíte režim úprav; nebo
- (b) stiskněte tlačítko "š" tlačítko pro přístup k dalším editačním stránkám SETUP; nebo
- (c) stisknutím jiného tlačítka režimu upravíte Naplno?? jiné funkce než SETUP.

SETUP, Strana 3 z 10 - Styl banky

Třetí stránka programu SETUP, bankovní styl, určuje, jak bude vyvolána další předvolba, když je All Access? Pokud je parametr Bank Style nastaven na "First", první předvolba v nové bance bude vyvolána, když se jednotka posune nahoru nebo dolů. Pokud je nastaveno na „Currt“, vyvolá se aktuální přepínač z předchozí banky. Je-li nastaveno na „Žádné“, musíte po přesunutí nahoru nebo dolů stisknout další přepínač předvolby, aby se vyvolala požadovaná předvolba.

ZA PRVÉ - vyvolá první předvolbu v bance;

AKTUÁLNÍ - vyvolá předvolbu na základě naposledy stisknutého spínače předvolby; ŽÁDNÝ - vyvolá předvolbu po stisknutí spínače předvolby

Chcete-li vybrat styl banky:

- (??) Když 2ND LED stále svítí, stiskněte tlačítko "ð" přepněte pro přístup na další stránku programu SETUP, Bankovní styl. (Pokud je Naplno?? ještě není v režimu SETUP, stiskněte „2ND“, poté „SETUP“ a poté „ð“ dvakrát.)
- (??) Chcete-li vybrat jiný styl banky, stiskněte přepínač „INC“ nebo „DEC“ přímo pod aktuálně vybraným stylem a procházejte dostupnými možnostmi.

Výběr stylu banky

Možnosti bankovního stylu

vybrat
PRVNÍ, AKTUÁLNÍ
nebo ŽÁDNÝ

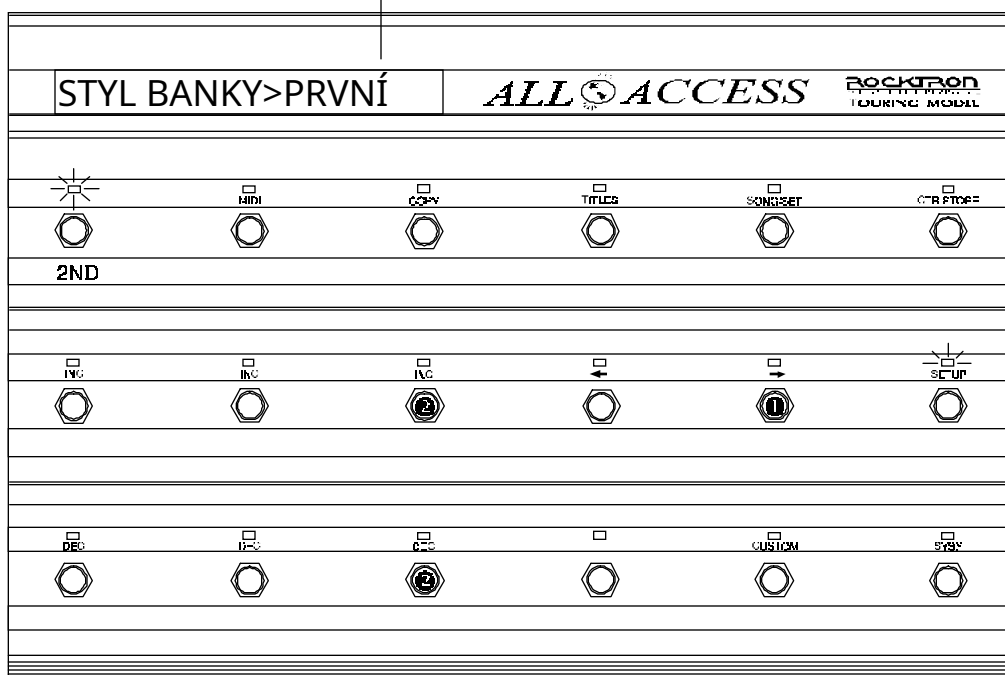

Když byl vybrán požadovaný styl banky:

- opětovným stisknutím tlačítka "2ND" (vypnutím LED "2ND") ukončíte režim úprav; nebo
- stiskněte tlačítko "1" tlačítko pro přístup k dalším editačním stránkám SETUP; nebo
- stisknutím jiného tlačítka režimu upravíte Naplno?? jiné funkce než SETUP.



Poznámka:

Při procházení přepínačů k programování pouze ty přepínače, které jsou nakonfigurovány jako okamžitý přístup přepínače jsou přístupné.

SETUP, Strana 4 z 10 - Provozní stav spínače okamžitého přístupu

Čtvrtá stránka programu SETUP určuje, zda hodnoty regulátoru zasílané z aplikace Naplno?? jsou globální (stejně pro všechny předvolby) nebo jsou nastaveny na základě předvoleb. Je-li nastaveno na „GLOBAL“, kanál ovladače, řídicí číslo, hodnota „zapnuto“ a „vypnuto“, která je odeslána po stisknutí spínače okamžitého přístupu, je stejná pro všechny předvolby. Při nastavení na „PER PR“ lze pro každou jednotlivou předvolbu naprogramovat kanál ovladače, řídicí číslo, hodnotu „zapnuto“ a „vypnuto“, která se odešle po stisknutí spínače okamžitého přístupu.

Chcete-li změnit provozní stav přepínače okamžitého přístupu:

- (??) Když 2ND LED stále svítí, stiskněte tlačítko "ð" přepněte pro přístup na další stránku programu SETUP. (Pokud All Access?? ještě není v režimu SETUP, stiskněte „2ND“, poté „SETUP“ a poté „ð“ třikrát.)
- (??) Chcete-li vybrat konkrétní přepínač okamžitého přístupu, použijte přepínače "INC" a "DEC" přímo pod aktuálně vybraným přepínačem. Zobrazí se aktuální nastavení pro každý spínač nebo pedál.
- (??) Chcete-li vybrat, zda je zobrazený přepínač nakonfigurován jako „GLOBAL“ nebo „PER PR“, použijte přepínače „INC“ a „DEC“ přímo pod aktuálně zobrazenou možností.

Výběr provozního stavu Instant Access

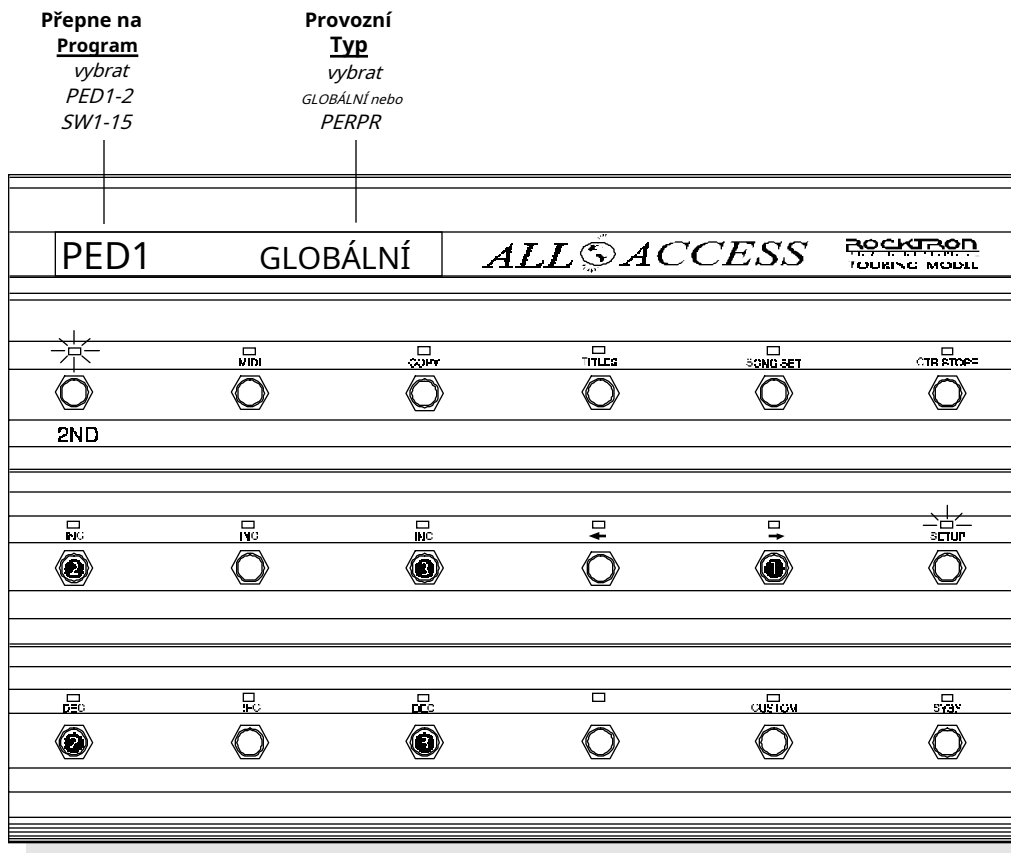

Když byl zvolen stav požadované řídicí hodnoty:

- (a) opětovným stisknutím tlačítka "2ND" (vypnutím LED "2ND") ukončíte režim úprav; nebo
- (b) stiskněte tlačítko "š" tlačítko pro přístup k dalším editačním stránkám SETUP; nebo
- (c) stisknutím jiného tlačítka režimu upravíte Naplno?? jiné funkce než SETUP.

SETUP, Strana 5 z 10 - Pojmenování MIDI kanálů

Pátá stránka programu SETUP umožňuje zobrazení vlastních 4znakových zkratk namísto MIDI kanálů a přepínačů okamžitého přístupu během editace. Přiřazení názvu každému MIDI kanálu může výrazně usnadnit zapamatování, která MIDI zařízení jsou přiřazena konkrétním MIDI kanálům. To platí také pro přepínače okamžitého přístupu.

Chcete-li přiřadit název MIDI kanálu nebo přepínači okamžitého přístupu:

- (??) Když 2ND LED stále svítí, stiskněte tlačítko "ð" přepněte pro přístup na pátou stránku programu SETUP. (Pokud All Access již není v režimu SETUP, stiskněte „2ND“, poté „SETUP“ a poté „ð“ čtyřikrát.)
- (??) Chcete-li vybrat MIDI kanál nebo přepnout na název, použijte přepínače "INC" a "DEC" přímo pod aktuálně vybraným MIDI kanálem/přepínačem k procházení dostupnými výběry.
- (??) Pomocí přepínačů "INC" a "DEC" přímo pod středem displeje vyberte požadovaný znak pro aktuální pozici.
- (??) Pomocí přepínačů „INC“ a „DEC“ přímo pod pravou stranou displeje přejděte na další pozici znaku, kterou chcete upravit.

Pojmenování MIDI kanálů a přepínačů okamžitého přístupu

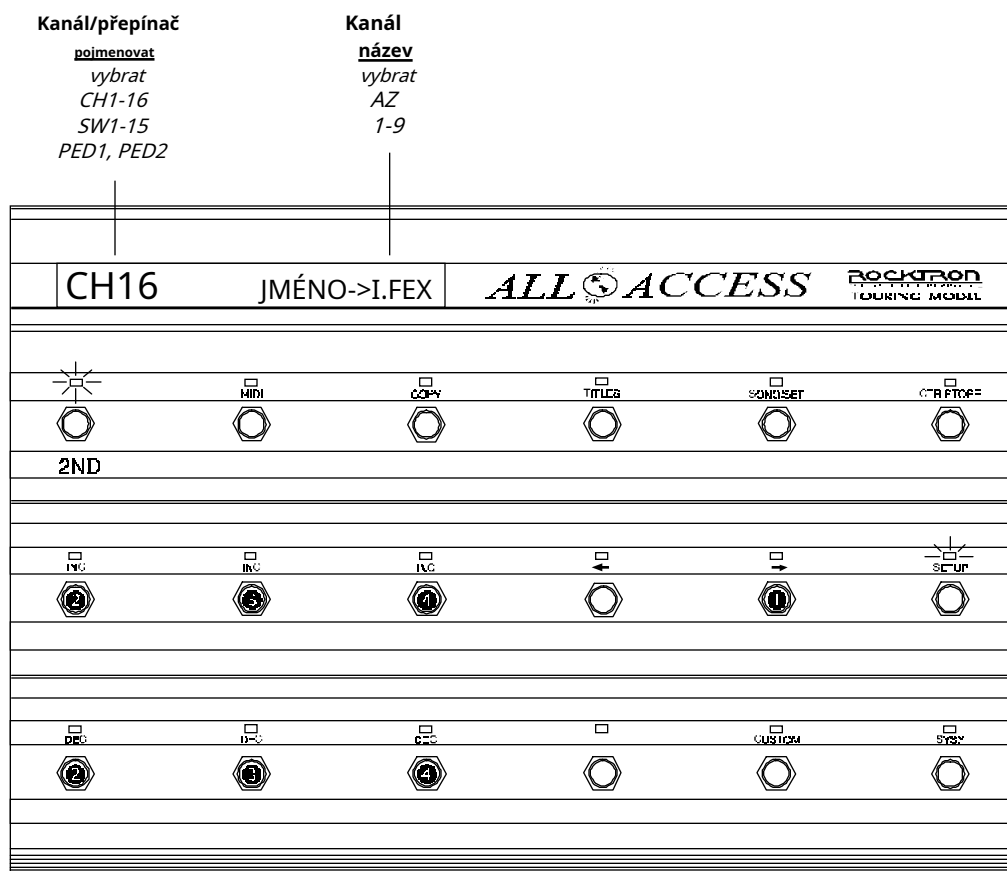

Když byly pojmenovány požadované kanály a přepínače:

- (a) opětovným stisknutím tlačítka "2ND" (vypnutím LED "2ND") ukončíte režim úprav; nebo
- (b) stisknete tlačítko "š" tlačítka pro přístup k dalším editačním stránkám SETUP; nebo
- (c) stisknutím jiného tlačítka režimu upravíte Naplno?? funkce jiné než ZALOŽIT.

SETUP, Strana 6 z 10 - Počáteční číslo předvolby

Některá MIDI zařízení mohou používat "0" jako první číslo předvolby každého MIDI kanálu, zatímco jiná mohou používat "1". Tato stránka programu SETUP umožňuje zvolit buď "0" nebo "1" jako počáteční číslo předvolby pro každý MIDI kanál, takže číslo předvolby zobrazené na All Access?? odpovídá číslu předvolby zobrazenému na MIDI zařízení.

Chcete-li vybrat počáteční číslo předvolby:

- (??) Když 2ND LED stále svítí, stiskněte tlačítko "ð" přepněte pro přístup na další stránku programu SETUP, Počáteční číslo předvolby. (Pokud je Naplno?? ještě není v režimu SETUP, stiskněte „2ND“, poté „SETUP“ a poté „ð“ pětkrát.)
- (??) Pro výběr MIDI kanálu použijte přepínače "INC" a "DEC" přímo pod aktuálně zobrazeným MIDI kanálem (na All Access?? se zobrazí název daného kanálu).
- (??) Chcete-li změnit počáteční předvolbu pro zobrazený MIDI kanál, použijte přepínače "INC" a "DEC" přímo pod aktuálně zobrazenou počáteční předvolbou.

Výběr počátečního čísla předvolby

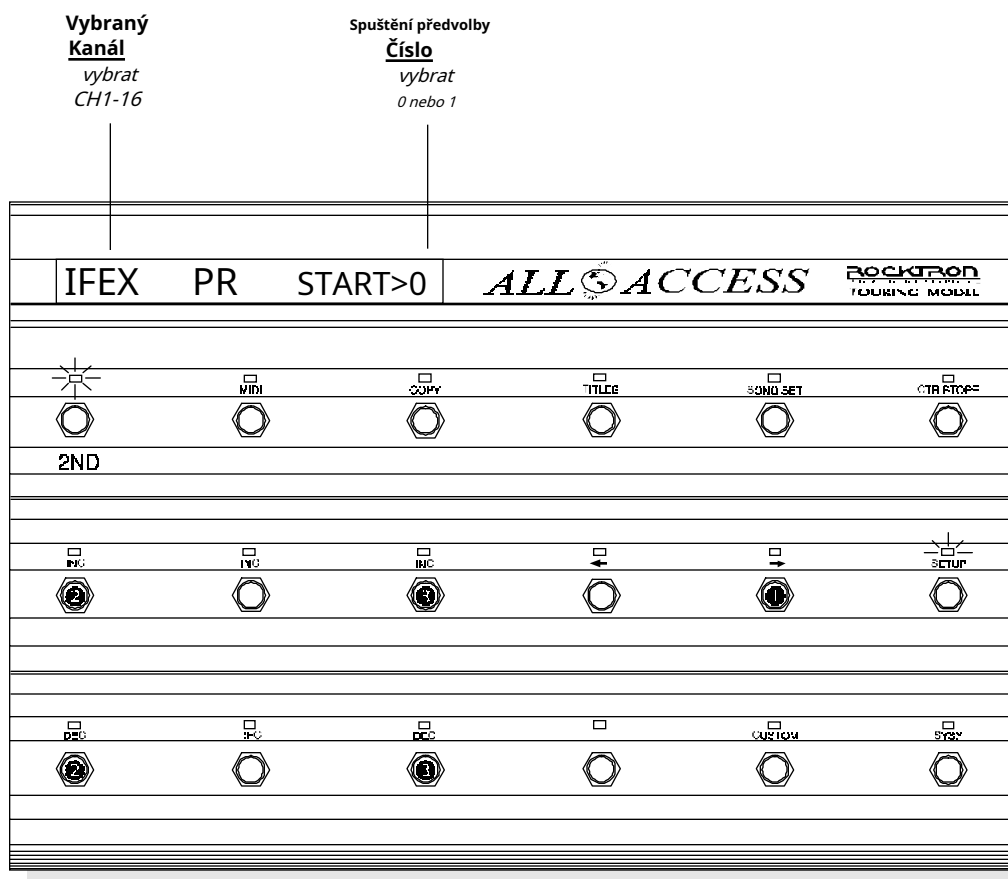

Když bylo pro každý kanál vybráno počáteční číslo předvolby:

- (a) opětovným stisknutím tlačítka "2ND" (vypnutím LED "2ND") ukončíte režim úprav; nebo
- (b) stiskněte tlačítko "š" tlačítko pro přístup k dalším editačním stránkám SETUP; nebo
- (c) stisknutím jiného tlačítka režimu upravíte Naplno?? funkce jiné než ZALOŽIT.

SETUP, Strana 7 z 10 - Filtrování MIDI

Sedmá stránka programu SETUP, MIDI filtrování, povoleno pro příchozí MIDI signály buď sloučeny s MIDI informacemi nožního spínače, nebo selektivně blokovány. Filtrování může být provedeno buď podle typu zprávy nebo podle MIDI kanálu.

Chcete-li změnit stav filtrování MIDI:

- (??) Když 2ND LED stále svítí, stiskněte tlačítko "ø" přepněte pro přístup na sedmou stránku programu SETUP. (Pokud All Access?? ještě není v režimu SETUP, stiskněte „2ND“, poté „SETUP“ a poté „ø“ šestkrát.)
- (??) Chcete-li vybrat MIDI kanál nebo typ zprávy k editaci, použijte přepínače "INC" a "DEC" přímo pod aktuálně zobrazeným MIDI kanálem.
- (??) Chcete-li změnit stav aktuálně zobrazeného MIDI kanálu nebo typu zprávy, použijte přepínače "INC" a "DEC" přímo pod zobrazeným stavem.

Zkratky MIDI zpráv:

Některé MIDI zprávy zobrazené na stránce MIDI Filtering jsou zkráceny, aby se vešly na obrazovku. Zde je seznam těch, které jsou zkrácené.

TLAK KLÍČE	(Tlak kláves)
CTRCHANGE	(Změna ovládání)
PROGCHANGE	(Změna programu)
CHANPRESUR	(tlak kanálu)
SYSTÉM EXCLS	(Exkluzivní systém)
MTC	(MIDI časový kód)
SONGPP	(Ukazatel polohy skladby)
TUNEREQEST	(Požadavek na ladění)
HODINY	(časovací hodiny)
AKTIVNÍ SMYSL	(aktivní snímání)
SYSTÉM RST	(Reset systému)

Výběr možností filtrování MIDI

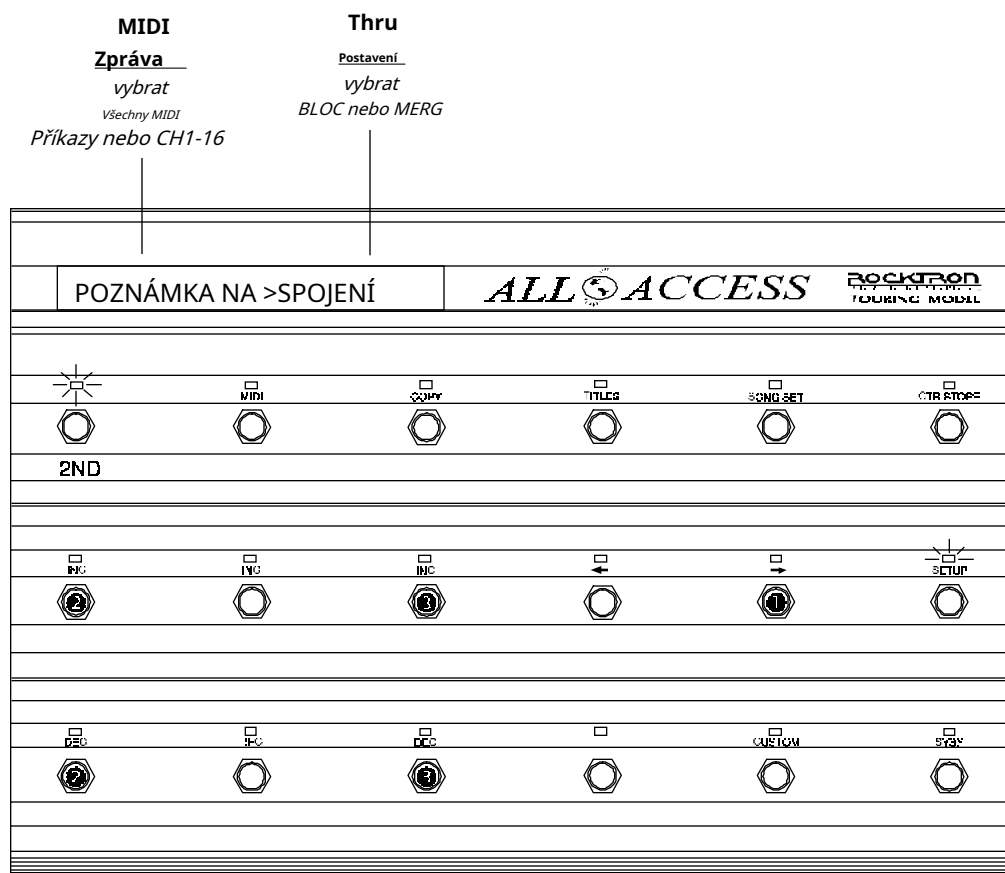

Když byly vybrány požadované možnosti filtrování MIDI:

- opětovným stisknutím tlačítka "2ND" (vypnutím LED "2ND") ukončíte režim úprav; nebo
- stisknete tlačítko "š" tlačítko pro přístup k dalším editačním stránkám SETUP; nebo
- stisknutím jiného tlačítka režimu upravíte Naplní?? funkce jiné než ZALOŽIT.



VAROVÁNÍ!

Funkce Preset Reinitialization vymaže všechna data pro vybranou předvolbu a vrátí se do původního stavu jako odesláno z továrny.

Jakmile stisknete přepínač STORE, všechna vymazaná data budou nenapravitelné!

SETUP, Strana 8 z 10 - Reinicializace předvolby

Osmá stránka programu SETUP, Přednastavená reinicializace, povoleno pro obnovení individuální předvolby do původního továrního nastavení. Tento postup vymaže veškeré úpravy, které uživatel provedl na konkrétní předvolbě, a vrátí ji do původního stavu.

Chcete-li znovu inicializovat jednotlivou předvolbu:

- (??) Když 2ND LED stále svítí, stiskněte tlačítko "ð" přepněte pro přístup na osmou stránku programu SETUP. (Pokud All Access?? ještě není v režimu SETUP, stiskněte „2ND“, poté „SETUP“ a poté „ð“ sedmkrát.)
- (??) Chcete-li vybrat předvolbu, kterou chcete znovu inicializovat, použijte přepínače „INC“ a „DEC“ přímo pod aktuálně zobrazenou předvolbou.
- ! Stisknutím přepínače STORE v tomto okamžiku vymažete aktuální nastavení zobrazené předvolby a vrátíte je do původního stavu, ve kterém byly dodány z továrny. Všechna vymazaná data budou neobnovitelná.
- (??) Jakmile je vybrána požadovaná předvolba, stiskněte přepínač „STORE“ pro opětovné inicializaci vybrané předvolby.

Reinicializace předvolby

Přednastaveno na
Znovu inicializovat
vybrat
PR1-120

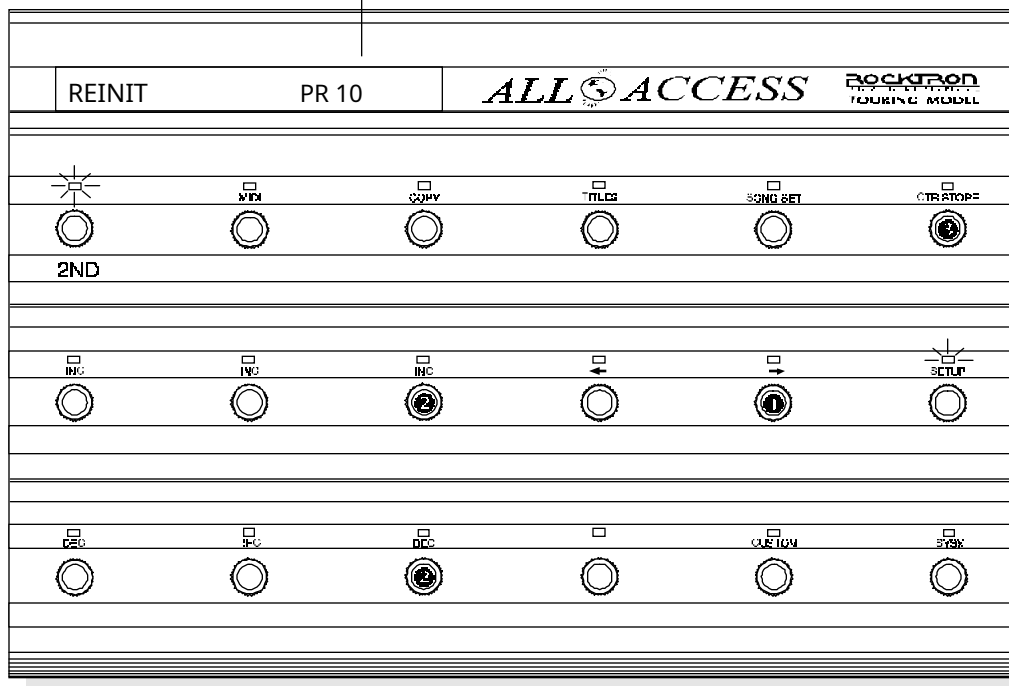

Když byly požadované předvolby znovu inicializovány:

- opětovným stisknutím tlačítka "2ND" (vypnutím LED "2ND") ukončíte režim úprav; nebo
- stisknete tlačítko "š" tlačítko pro přístup k dalším editačním stránkám SETUP; nebo
- stisknutím jiného tlačítka režimu upravíte Naplno?? funkce jiné než ZALOŽIT.



VAROVÁNÍ!

Funkce Memory Reinitialization vymaže celou paměť All Access™ a vrátí ji do původního stavu, ve kterém byla odeslána továrna.

Po stisknutí tlačítka STORE budou všechna vymazaná data nenapravitelné!

SETUP, Strana 9 z 10 - Reinicializace paměti (všechny předvolby)

Devátá stránka programu SETUP, Reinicializace paměti, povoleno pro obnovení celé paměti služby Naplno do původního továrního nastavení. Tento postup vymaže všechny úpravy, které uživatel provedl v aplikaci Naplno?? protože byl odeslán z Rocktronu. Pro aktivaci inicializačního procesu je nutné zvolit číselný kód "230".

Chcete-li znovu inicializovat paměť All Access™:

(??) Když 2ND LED stále svítí, stiskněte tlačítko "ð" přepněte pro přístup na devátou stránku programu SETUP, Reinicializace paměti. (Pokud je Naplno?? ještě není v režimu SETUP, stiskněte „2ND“, poté „SETUP“ a poté „ð“ osmkrát.)

(??) Pro přístup ke správnému číselnému kódu pro aktivaci reinicializace použijte přepínače "INC" a "DEC" přímo pod aktuálně zobrazeným číselným kódem.



Stisknutím přepínače STORE v tomto okamžiku vymažete funkci Naplno?? a vraťte jej do původního stavu při odeslání z továrny. Všechna vymazaná data budou neobnovitelná.

(??) Jakmile je vybrán správný kód ("230"), stiskněte přepínač "STORE" pro reinicializaci celého Naplno?? Paměť.

() V případě potřeby lze zadat kód „231“ a znovu inicializovat pouze aplikaci Naplno?? informace o ovladači pro spínače okamžitého přístupu a pedály. Zadáním kódu „231“ se znovu inicializují pouze následující informace:

Stav Global/Per Preset;

MIDI kanál;

Kontrolní číslo;

Na hodnotě;

vypnutá hodnota;

Stav typu spínače;

Stav zapnuto/vypnuto

Reinicializace AllAccess™

Reinicializace

Číselný kód

vybrat

0-255

(Pro aktivaci je nutné vybrat "230".
proces reinicializace)

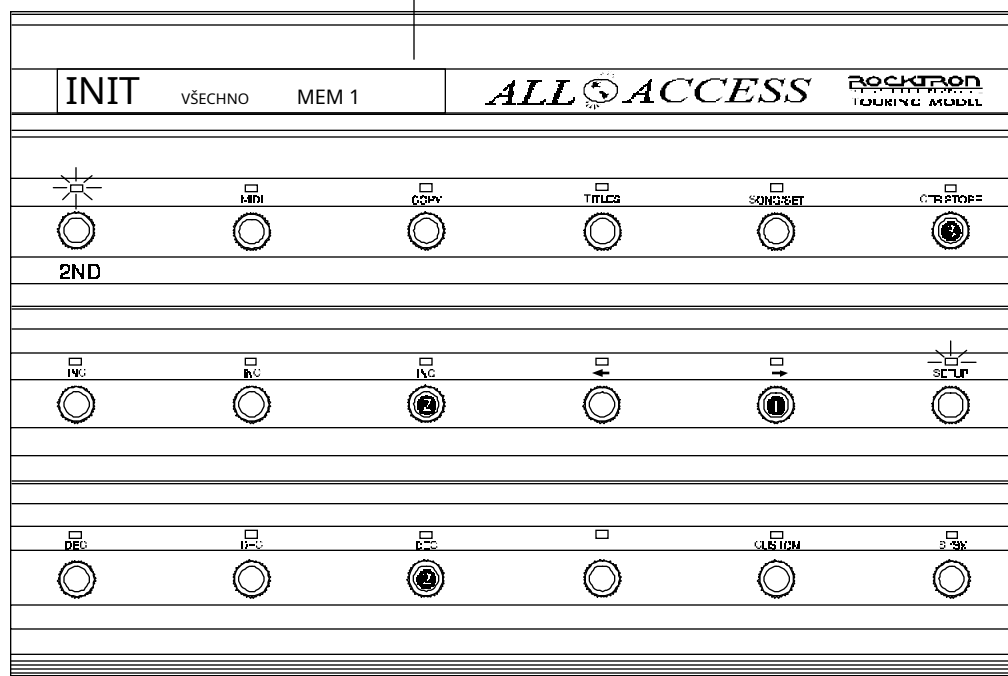

Když byl All Access™ znovu inicializován:

- opětovným stisknutím tlačítka "2ND" (vypnutím LED "2ND") ukončíte režim úprav; nebo
- stiskněte tlačítko "8" tlačítko pro přístup k dalším editačním stránkám SETUP; nebo
- stisknutím jiného tlačítka režimu upravíte Naplno?? funkce jiné než ZALOŽIT.

Poznámky k dálkovému režimu:

Při provozu All Access™ pracující ve vzdáleném režimu s Rocktronem racková jednotka, provedené změny z samotná racková jednotka se projeví na nožním spínači. Pokud je například tlačítko 6 na All Access™ nakonfigurováno k ovládání parametr Delay In/Out na rackové jednotce, vypnutí zpoždění z rackové jednotky místo All Access™ způsobí rozsvícení LED tlačítka 6 na nožním spínačem pro vypnutí.

Kromě toho, když se předvolba změní ze stojanové jednotky, rack odešle stav svých mapovaných parametrů do All Access™, což způsobuje odpovídající LED, aby se zapnuly nebo zhasly, aby odrážely správný stav.

V dálkovém režimu se změny ovládání neodesílají, když je vše Přepínač předvolby Access™ je stisknut, stejně jako bude stav přepínačů okamžitého přístupu určeno rackovou jednotkou.

SETUP, Strana 10 z 10 - Číslo vzdáleného titulu

Desátá stránka programu SETUP je Vzdálené číslo titulu. Po porovnání vzdáleného čísla titulu s číslem jiného produktu Rocktron budou tituly z druhé jednotky Rocktron přeneseny do All Access?? a zobrazí se, když

Chcete-li vybrat číslo vzdáleného titulu:

- (??) Když 2ND LED stále svítí, stiskněte tlačítko "ð" přepněte pro přístup na desátou stránku programu SETUP, Číslo vzdáleného titulu. (Pokud je Naplno?? ještě není v režimu SETUP, stiskněte „2ND“, poté „SETUP“ a poté „ð“ devětkrát.)
- (??) Chcete-li vybrat číslo vzdáleného titulu, použijte přepínače "INC" a "DEC" přímo pod aktuálně zobrazeným číslem.

Výběr čísla vzdáleného titulu

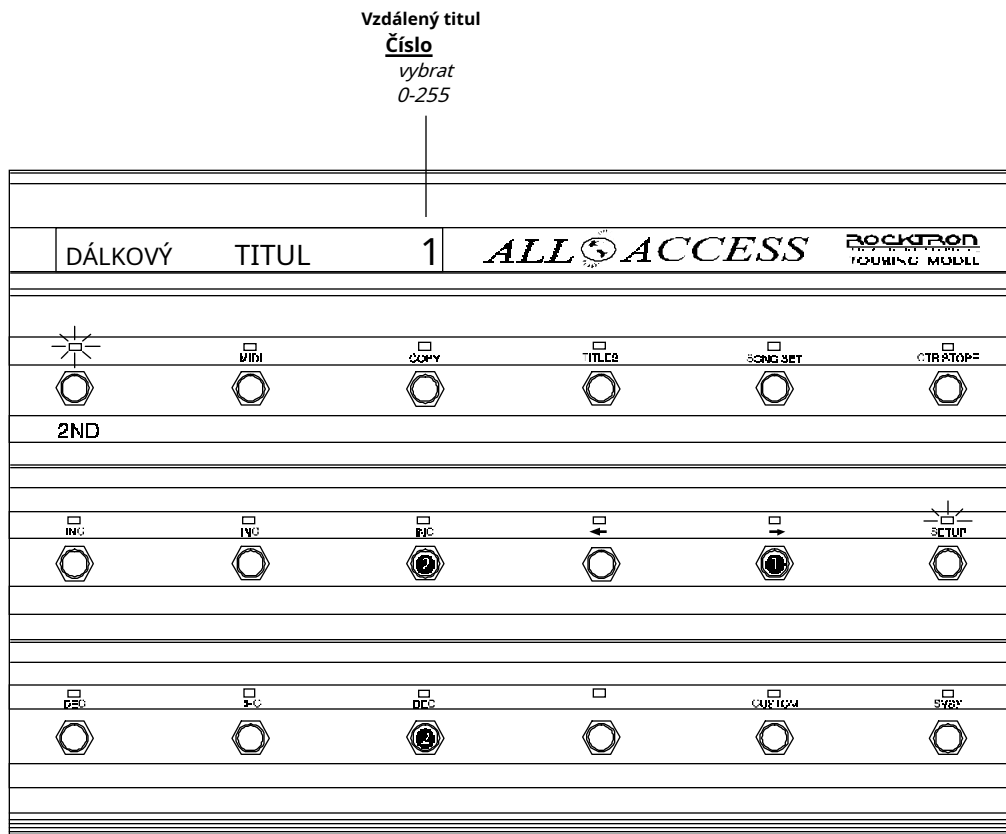

Když bylo vybráno číslo vzdáleného titulu:

- (a) opětovným stisknutím tlačítka "2ND" (vypnutím LED "2ND") ukončíte režim úprav; nebo
- (b) stisknete tlačítko "I" tlačítko pro přístup k předchozím editačním stránkám SETUP; nebo
- (c) stisknutím jiného tlačítka režimu upravíte Naplno?? funkce jiné než ZALOŽIT.

MIDI

TheMIDI poskytuje přístup k MIDI funkcím All Access?? nožní spínač. Pomocí programu MIDI přiřadte každé z následujících:

Programovatelné změny patchů;
Ovládejte čísla a kanály pro okamžitý přístup k přepínačům a pedálům;
Kontrolní hodnoty pro okamžitý přístup spínačů a pedálů;
Typy přepínačů s okamžitým
přístupem; Stav změny programu;
Mapování programů; a,
Veškerý přístup?? Kanál pro příjem MIDI

Po vstupu do MIDI, první stránka MIDI programu, Programovatelné změny patchů, se automaticky zobrazí.

MIDI, Strana 1 ze 7 - Programovatelné změny patchů

První stránka MIDI programu, Programovatelné změny patchů, umožňuje přiřazení až 16 programovatelných změn patchů pro každý Naplno?? přednastavení. Programovatelné změny patchů se odesílají, když All Access?? předvolba je vyvolána pro pomoc při výběru požadované předvolby na vzdálené přijímací jednotce MIDI. Tato stránka MIDI programu umožňuje přiřadit změny programu do All Access?? předvolby. Programovatelné změny patchů jsou uspořádány podle čísla patche.

Přístup k MIDI:

- (??) Pro přístup k MIDI stiskněte tlačítko "2ND" pro aktivaci funkcí sekundárního tlačítka.
- (??) Stiskněte tlačítko "MIDI". LED dioda nad tlačítkem "MIDI" bude blikat a All Access zobrazí první stránku MIDI programu. Stisknutím tlačítka "ø" v režimu 2ND pro přístup ke každé následující stránce.

Chcete-li přiřadit změny programovatelných oprav:

- (??) Pomocí přepínačů "INC" a "DEC" přímo pod zobrazeným číslem presetu vyberte preset, kterému budou přiřazeny změny patche.
- (??) Pomocí přepínačů "INC" a "DEC" přímo pod zobrazeným MIDI kanálem vyberte MIDI kanál, na který chcete odeslat konkrétní změnu programu. Poznámka: Pokud byly MIDI kanálům přiřazeny názvy (jak je popsáno v NASTAVENÍ, strana 5), pak se místo čísla kanálu zobrazí název každého kanálu.
- (??) Pomocí přepínačů „INC“ a „DEC“ přímo pod aktuálně zobrazenou změnou patche vyberte změnu patche, která má proběhnout na daném MIDI kanálu pro vybraný preset. Změny programu MIDI jsou odeslány při vyvolání předvolby.

Poznámka:

Pokud je počáteční číslo předvolby nastaveno na "0" (jak je popsáno v SETUP, strana 6), lze přistupovat ke změnám programu 0-127. Pokud je počáteční číslo předvolby nastaveno na „1“, lze přistupovat ke změnám programu 1-128.

Assigning Programmable Patch Changes

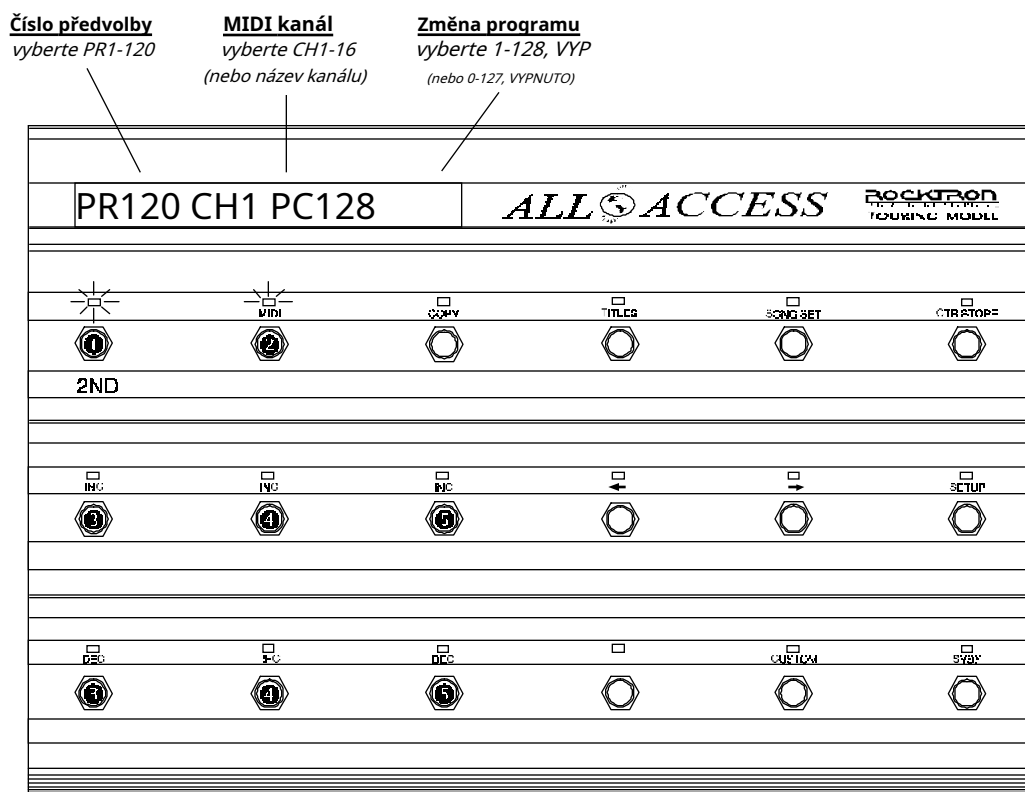

Když byly přiřazeny požadované změny programu:

- (a) opětovným stisknutím tlačítka "2ND" (vypnutím LED "2ND") ukončíte režim úprav; nebo
- (b) stisknete tlačítko "8" tlačítko pro přístup k dalším stránkám úprav MIDI; nebo
- (c) stisknutím jiného tlačítka režimu upravíte Naplní?? funkce jiné než MIDI.

MIDI, Strana 2 ze 7 - Přiřazení kontrolního čísla

Druhá stránka MIDI programu, Přidělení kontrolního čísla, umožňuje přiřadit ovládací čísla a MIDI kanály k přepínačům a pedálům s okamžitým přístupem.

Tato funkce umožňuje pedálem nebo přepínačem okamžitého přístupu ovládat konkrétní parametr jiného MIDI zařízení. Pokud byl například parametr Gain předzesilovače Rocktron Chameleon mapován na kontrolér číslo 8, přiřazení parametru P1 (Pedal 1) zařízení All Access ke kontroleru 8 na stejném MIDI kanálu by umožnilo připojení expression pedálu k PEDAL 1 jack na All Access?? neustále kontrolovat úroveň zisku chameleona??. Navíc více parametrů přiřazených stejnému ovladači vám umožní ovládat všechny přiřazené parametry současně. Je důležité, aby kontrolní čísla a MIDI kanály odpovídaly parametrům, které mají být ovládány na vnější desce

Poznámka:

Při působení v BANCE popř

*Režim SONG, stav každého z nich
přepínač okamžitého přístupu je
uložen v All Access™.*

MIDI zařízení a pedál nebo přepínač okamžitého přístupu na All Access??.

Podobně přiřazení kontrolního čísla přepínači okamžitého přístupu vám také umožní ovládat konkrétní parametr jiného MIDI zařízení. Jakmile je parametr (nebo více parametrů) jiného MIDI zařízení namapován na stejné číslo kontroleru přiřazené k zařízení All Access?? přepínač okamžitého přístupu, při každém stisknutí přepínače okamžitého přístupu bude odeslána hodnota ovladače "zapnuto" nebo "vypnuto" z aplikace Naplno?? a přepínat mezi dvěma hodnotami parametrů. Hodnoty parametrů, mezi kterými se přepíná, jsou určeny kontrolní hodnotou odešle se při každém stisknutí přepínače okamžitého přístupu (viz MIDI, Strana 3 - Přiřazení kontrolního čísla). Pokud uživatel nepřihradí konkrétní řídicí hodnoty, stisknutím přepínače okamžitého přístupu se přepnete mezi nejvyšší a nejnižší hodnotou daného parametru.

Chcete-li přiřadit ovládací čísla spínačům/pedálům:

- (??) Když 2ND LED stále svítí, stiskněte tlačítko "ð" přepněte pro přístup na druhou stránku MIDI programu, Přidělení kontrolního čísla. (Pokud je Naplno?? ještě není v režimu úprav MIDI, stiskněte „2ND“, poté „MIDI“ a poté „ð“ jednou.)
- (??) Pomocí přepínačů "INC" a "DEC" přímo pod zobrazeným přepínačem okamžitého přístupu vyberte přepínač nebo pedál, kterému budou přiřazena ovládací čísla a kanály. (Přístupné budou pouze ty přepínače, které jsou nakonfigurovány jako přepínače okamžitého přístupu.)
- (??) Pomocí přepínačů "INC" a "DEC" přímo pod zobrazeným MIDI kanálem vyberte MIDI kanál, který má být přiřazen ke zvolenému přepínači nebo pedálu.
- (??) Pomocí přepínačů "INC" a "DEC" přímo pod aktuálně zobrazeným číslem ovladače vyberte číslo ovladače, které má být přiřazeno vybranému přepínači/pedálu.

Opakujte kroky ?? přes ?? pro každý z přepínačů/pedálů okamžitého přístupu.

Přiřazení řídicích čísel pedálům a spínačům okamžitého přístupu

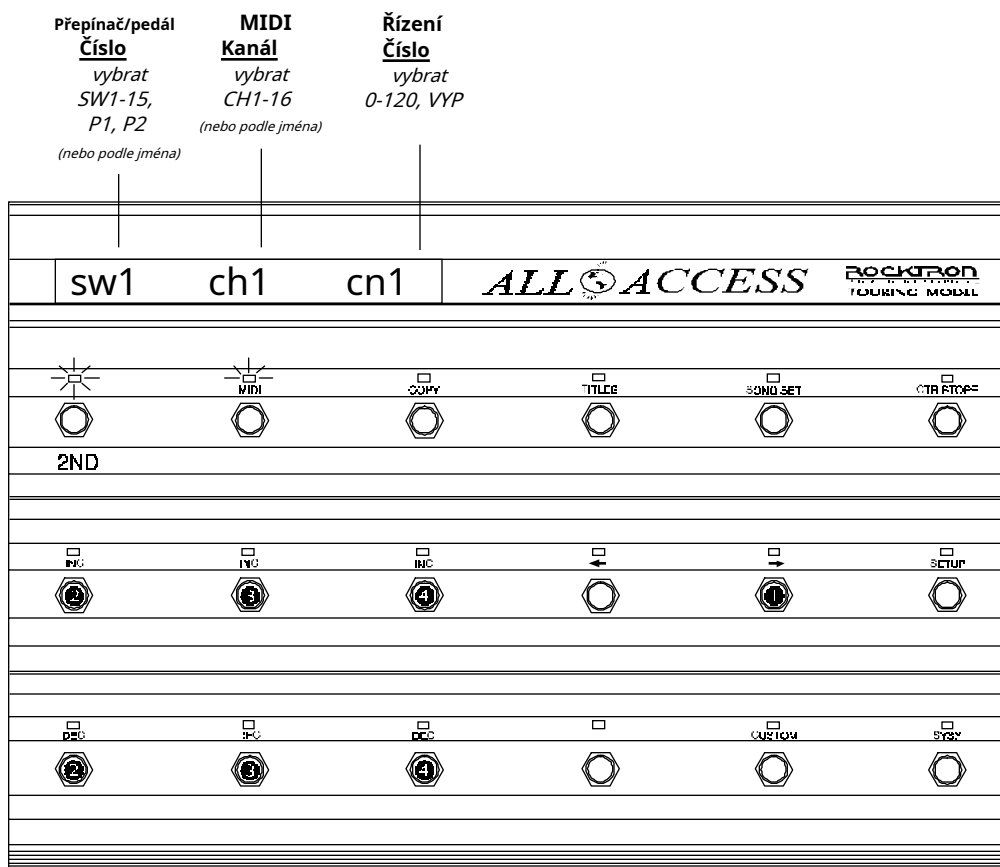

Když byla přiřazena požadovaná kontrolní čísla:

- (a) opětovným stisknutím tlačítka "2ND" (vypnutím LED "2ND") ukončíte režim úprav; nebo
- (b) stisknete tlačítko "3" tlačítko pro přístup k dalším stránkám úprav MIDI; nebo
- (c) stisknutím jiného tlačítka režimu upravíte Naplno?? funkce jiné než MIDI.



Poznámka:

Když jsou pedály P1 a P2

zobrazena kontrolní hodnota

Stránka Assignment nastavuje maximální a minimální hodnoty pro pohyb pedálu.

Taky:

Pokud pohnete pedálem 1 při zobrazení hodnot zapnutí/vypnutí PED1, displej zobrazí ovládací hodnoty tak, jak jsou

odesláno.

MIDI, Strana 3 ze 7 - Přiřazení kontrolní hodnoty

Třetí stránka MIDI programu, Přiřazení kontrolní hodnoty, umožňuje přiřazení hodnot kontroléru "on" a "off" spínačům a pedálům s okamžitým přístupem. Změny ovládání lze odeslat stisknutím okamžitého přístupového spínače nebo posunutím pedálu ovladače, aby bylo možné vybrat požadovanou hodnotu ovládání

Při ovládání specifických parametrů jiných MIDI zařízení určují ovládací hodnoty "on" a "off" přiřazené k přepínači okamžitého přístupu hodnoty vysokých a nízkých parametrů, mezi kterými se bude přepínat na přijímacím zařízení MIDI.

Při přiřazování ovládacích hodnot pedálu určují přiřazené hodnoty „on“ a „off“ rozsah, ve kterém bude pedál poskytovat nepřetržité ovládání. Hodnota "on" je obvykle vyšší hodnota a určuje řídicí hodnotu zaslou, když je pedál nastaven na špičku. Hodnota „vypnuto“ je obecně nižší hodnota a určuje řídicí hodnotu zaslou při nastavení pedálu do polohy paty. Tyto hodnoty však lze také obrátit, takže poloha špičky pedálu poskytuje nižší hodnotu a poloha paty poskytuje vyšší hodnotu.

Chcete-li přiřadit ovládací hodnoty spínačům a pedálům:

- (??) Když 2ND LED stále svítí, stiskněte tlačítko "ð" přepněte pro přístup na další stránku MIDI programu, Přiřazení kontrolní hodnoty. (Pokud je Naplno?? ještě není v režimu úprav MIDI, stiskněte „2ND“, poté „MIDI“ a poté "ð" dvakrát.)
- (??) Pomocí přepínačů „INC“ a „DEC“ přímo pod zobrazeným přepínačem/pedálem okamžitého přístupu vyberte přepínač nebo pedál, kterému budou přiřazeny řídicí hodnoty. (Přístupné budou pouze ty přepínače, které jsou nakonfigurovány jako přepínače okamžitého přístupu.)
- (??) Pomocí přepínačů "INC" a "DEC" přímo pod zobrazenou hodnotou ON (střed displeje) vyberte požadovanou hodnotu ON, která bude přiřazena vybranému přepínači/pedálu okamžitého přístupu. Toto je hodnota změny ovládání MIDI odeslaná, když je zobrazený spínač stisknut nebo "zapnut" (LED svítí).
- (??) Pomocí přepínačů "INC" a "DEC" přímo pod aktuálně zobrazenou hodnotou OFF (pravá strana displeje) vyberte požadovanou hodnotu OFF, která bude přiřazena zvolenému přepínači/pedálu okamžitého přístupu. Toto je hodnota změny ovládání MIDI, která se odešle, když je zobrazený spínač znovu stisknut nebo vypnut (LED nesvítí).

Opakujte kroky ?? přes ?? pro každý z přepínačů/pedálů okamžitého přístupu

Přiřazení řídicích hodnot k přepínačům okamžitého přístupu

Přepínač/pedál Číslo vybrat SW1-15, P1, P2	NA Hodnota vybrat 0-127, VYPNUTO	VYPNUTO Hodnota vybrat 0-127, VYPNUTO			
sw1 on127 of0			ALL ACCESS <small>ROCKBON TOURING MODEL</small>		
2ND					
2	3	4		1	SETUP
2	3	4		CUSTOM	SYSTEM

Když byly přiřazeny požadované kontrolní hodnoty:

- (a) opětovným stisknutím tlačítka "2ND" (vypnutím LED "2ND") ukončíte režim úprav; nebo
- (b) stisknete tlačítko "3" tlačítko pro přístup k dalším stránkám úprav MIDI; nebo
- (c) stisknutím jiného tlačítka režimu upravíte Naplno?? funkce jiné než MIDI.

MIDI, Strana 4 z 7 - Typ přepínače

Čtvrtá stránka programu MIDI, Typ přepínače, určuje, jak bude každý přepínač okamžitého přístupu fungovat. Tato funkce umožňuje, aby byl každý přepínač přiřazen jako přepínač Latching, Momentary nebo Hold a je globální pro všechny předvolby.

?? AZAMYKÁNÍ typ spínače odesílá řídicí hodnotu "zapnuto", když je spínač zapnutý stisknete a rozsvítí se LED. Druhým stisknutím spínače se odešle řídicí hodnota "vypnuto" a LED se vypne. Při změně předvoleb je vždy odeslán stav "zapnuto/vypnuto" uložený pro předvolbu.

?? AMOMENTÁRNÍ typ spínače odesílá řídicí hodnotu "zapnuto" při sepnutí je stisknuto, LED se rozsvítí a po uvolnění spínače se rozsvítí ovladač "off" (LED zůstane svítit). LED změní stav jednou při každém stisknutí a uvolnění spínače. Pokud se při změně předvoleb nový stav spínače liší od aktuálního stavu, odešle se hodnota "zapnuto" následovaná hodnotou "vypnuto" o 5 milisekund později. Změna ovládání MIDI, která je spojena s tímto přepínačem, je odeslána pouze v případě, že se změní stav přepínače.

?? ADRŽET typ spínače je stejný jako typ dočasného spínače, kromě toho LED se rozsvítí po stisknutí spínače a zhasne, když spínač uvolníte. Při změně předvoleb odesílají přepínače přiřazené jako přepínače HOLD MIDI zprávu.



















Pokud byly přepínačům přiřazeny názvy (jak je popsáno v NASTAVENÍ, strana 5), místo čísel přepínačů se zobrazí názvy přepínačů okamžitého přístupu. Přístupné budou pouze ty přepínače, které jsou nakonfigurovány jako přepínače okamžitého přístupu.

Chcete-li přiřadit typ každého přepínače okamžitého přístupu:

- (??) Když 2ND LED stále svítí, stisknete tlačítko "ð" přepněte pro přístup na další stránku MIDI programu, Typ přepínače. (Pokud je Naplno?? ještě není v režimu úprav MIDI, stisknete „2ND“, poté „MIDI“ a poté „ð“ třikrát.)
- (??) Pomocí přepínačů „INC“ a „DEC“ přímo pod zobrazeným přepínačem okamžitého přístupu vyberte přepínač, kterému má být přiřazen typ přepínače.
- (??) Pomocí přepínačů "INC" a "DEC" přímo pod zobrazeným typem přepínače vyberte typ vybraného přepínače.

Opakujte kroky ?? a ?? pro každý z přepínačů/pedálů okamžitého přístupu

Výběr typů přepínačů pro přepínače s okamžitým přístupem

Přepínač Číslo vybrat SW1-15	Přepínač Typ vybrat LATCHING, MOMENTÁRNÍ nebo HOLD					ROCKTRON TOURING MODEL
SW1	ZAMYKÁNÍ	ALL ACCESS				
						
2ND						
						
						

Když byly přiřazeny požadované typy přepínačů:

- (a) opětovným stisknutím tlačítka "2ND" (vypnutím LED "2ND") ukončíte režim úprav; nebo
- (b) stisknete tlačítko "8" tlačítko pro přístup k dalším stránkám úprav MIDI; nebo
- (c) stisknutím jiného tlačítka režimu upravíte NapIno?? funkce jiné než MIDI.

MIDI, Strana 5 z 7 - Stav změny programu

Pátá stránka programu MIDI, Stav změny programu, určuje, zda bude Naplno reagovat na příchozí změny programu nebo ne, a také zda namapovat příchozí změny programu na předvolbu.

Pokud je Naplno?? je nastavena tak, aby reagovala na příchozí změny programu, bude odesílat informace spojené s každou předvolbou stejně, jako když tlačítka na All Access?? byly stlačeny. (Tato funkce je funkční pouze v případě, že je funkce Naplno? pracuje v režimu BANKA - viz NASTAVENÍ, strana 1).

?? Při nastavení naVYPNUTO, Naplno?? nebude reagovat na příchozí změny programu.

?? Při nastavení naNA, on Naplno?? reaguje na příchozí program změny bez mapování.

?? Při nastavení naMAPA, Naplno?? reaguje na příchozí program mění a mapuje všechny přiřazené změny patchů (viz MIDI, strana 6).

Chcete-li nastavit stav změny programu:

(??) Když 2ND LED stále svítí, stiskněte tlačítko "ð" přepněte pro přístup na další stránku MIDI programu, Stav změny programu. (Pokud je Naplno?? ještě není v režimu úprav MIDI, stiskněte „2ND“, poté „MIDI“ a poté "ð" čtyřikrát.)

(??) Pomocí přepínačů "INC" a "DEC" přímo pod zobrazeným stavem změny programu vyberte požadovaný stav.

Výběr Program Change Status

Změna programu

Postavení
vybrat
OFF, ON nebo
MAPA

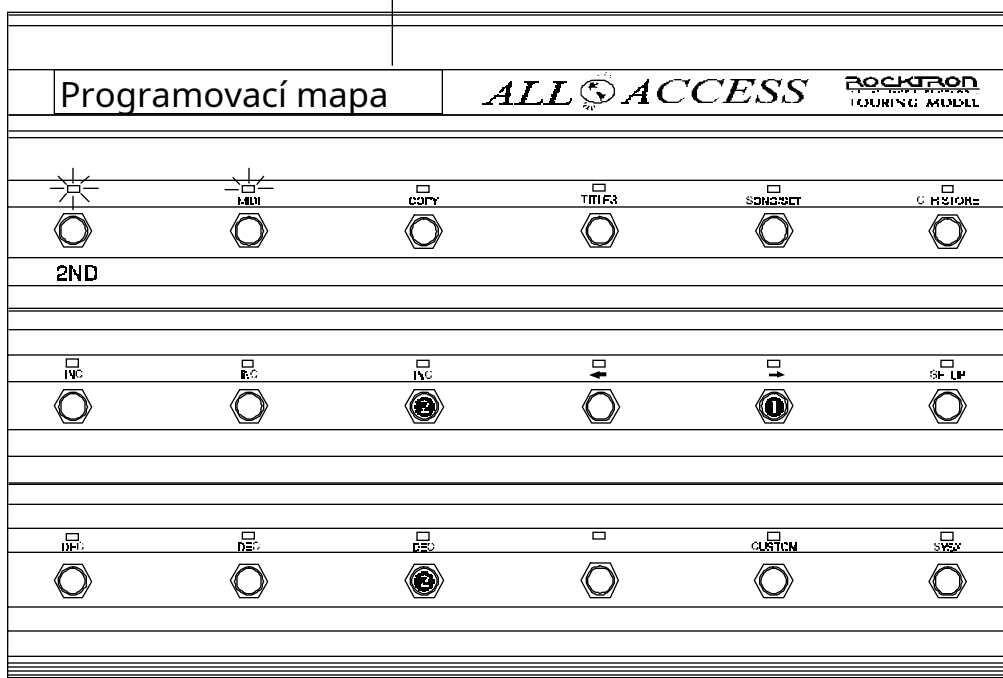

Když byl přiřazen požadovaný stav změny programu:

- opětovným stisknutím tlačítka "2ND" (vypnutím LED "2ND") ukončíte režim úprav; nebo
- stisknete tlačítko "š" tlačítko pro přístup k dalším stránkám úprav MIDI; nebo
- stisknutím jiného tlačítka režimu upravíte Naplno?? funkce jiné než MIDI.

MIDI, Strana 6 ze 7 - Mapování programů

Tato stránka umožňuje mapování příchozích změn programu na Naplno?? předvolby, když je Stav změny programu nastaven na "MAP" (viz MIDI, strana 5). Tato funkce je k dispozici pouze při používání aplikace Naplno?? v bankovním režimu.

Chcete-li přiřadit stav programování:

- (??) Když 2ND LED stále svítí, stiskněte tlačítko "ð" přepněte pro přístup na další stránku MIDI programu, Mapování programu. (Pokud je Naplno?? ještě není v režimu úprav MIDI, stiskněte „2ND“, poté „MIDI“ a poté „ð“ pětkrát.)
- (??) Pomocí přepínačů "INC" a "DEC" přímo pod zobrazeným číslem změny programu vyberte požadované číslo změny programu, které má být namapováno na All Access?? přednastavení.
- (??) Pomocí přepínačů "INC" a "DEC" přímo pod zobrazeným číslem předvolby vyberte předvolbu All Access??, na kterou bude namapováno zobrazené číslo programové změny.

MappingProgram se změní na předvolby All Access™

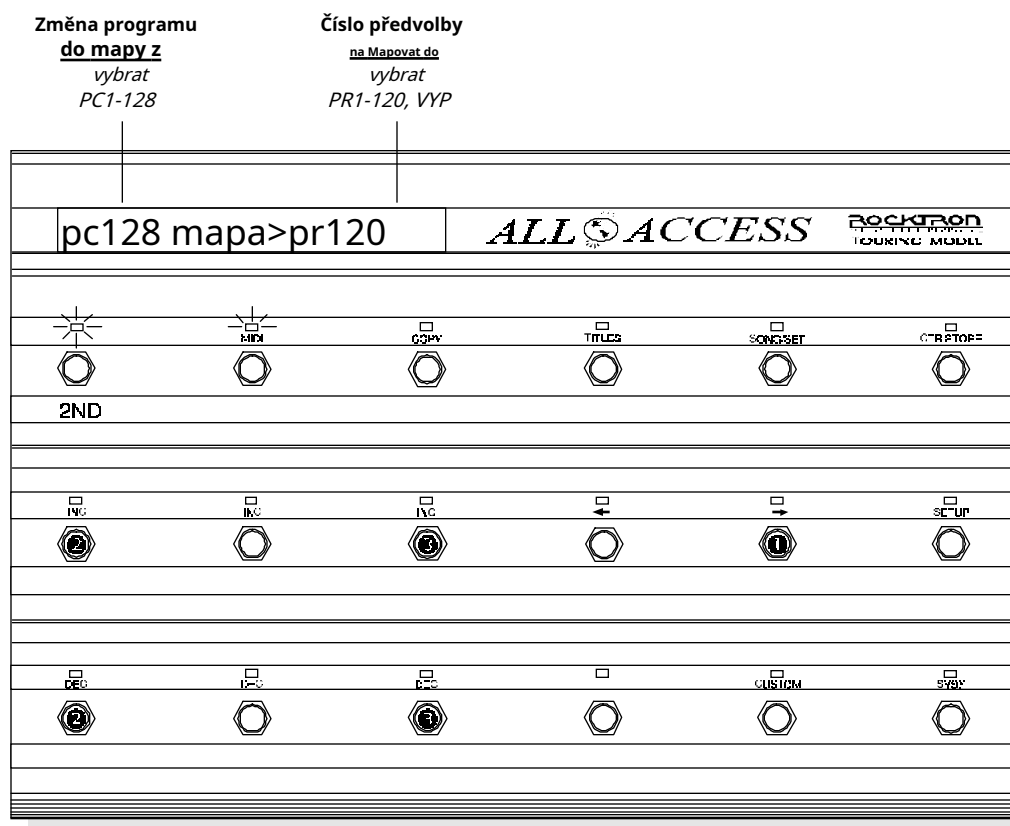

Když byl přiřazen požadovaný stav programování:

- opětovným stisknutím tlačítka "2ND" (vypnutím LED "2ND") ukončíte režim úprav; nebo
- stisknete tlačítko "š" tlačítko pro přístup k dalším stránkám úprav MIDI; nebo
- stisknutím jiného tlačítka režimu upravíte Naplno?? funkce jiné než MIDI.

MIDI, Strana 7 ze 7 - Přijímací kanál MIDI

Sedmá stránka programu MIDI, MIDI přijímací kanál, určuje MIDI kanál, na kterém musí být zapnuté příchozí změny programu pro službu Naplno?? odpovědět. (Tato funkce je funkční pouze v režimu Bank – viz NASTAVENÍ, Strana 1).

Chcete-li definovat přijímací kanál MIDI:

- (??) Když 2ND LED stále svítí, stiskněte tlačítko "ð" přepněte pro přístup na další stránku MIDI programu, Přijímací kanál MIDI. (Pokud je Naplno?? ještě není v režimu úprav MIDI, stiskněte „2ND“, poté „MIDI“ a poté "ð" šestkrát.)
- (??) Pomocí přepínačů "INC" a "DEC" přímo pod zobrazeným MIDI přijímacím kanálem vyberte MIDI kanál, který má All Access?? je příjem MIDI příkazů zapnutý.

Výběr kanálu pro příjem MIDI

Příjem MIDI
Kanál
 vybrat
 1-16, OMNI

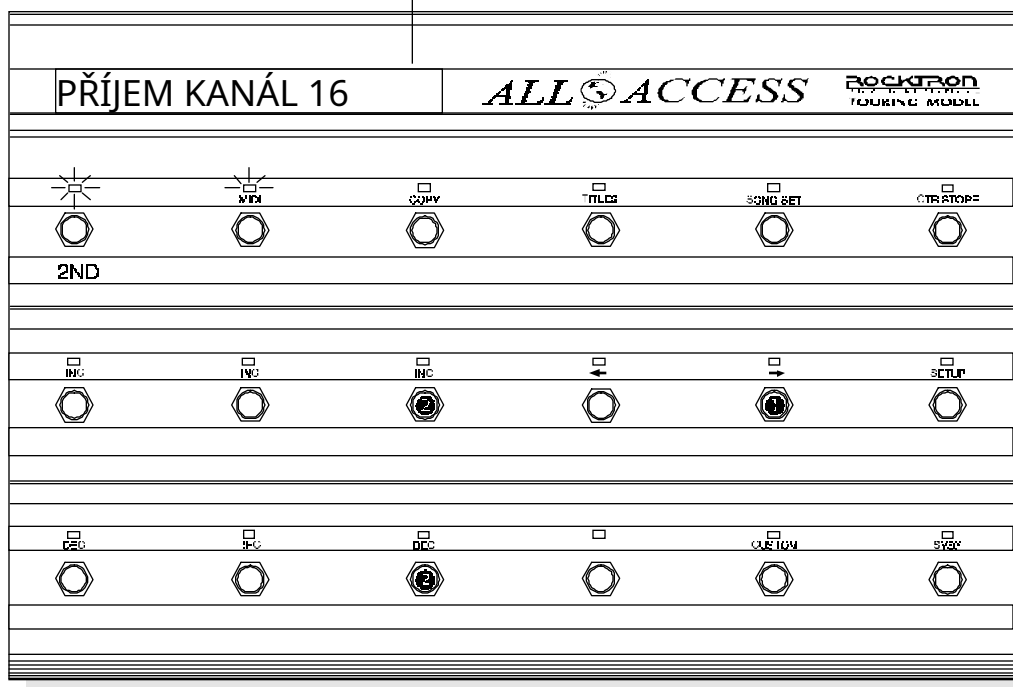

Když byl přiřazen požadovaný kanál pro příjem MIDI:

- (a) opětovným stisknutím tlačítka "2ND" (vypnutím LED "2ND") ukončíte režim úprav; nebo
- (b) stiskněte tlačítko "MIDI" tlačítko pro přístup k předchozím stránkám úprav MIDI; nebo
- (c) stisknutím jiného tlačítka režimu upravíte Napln?? funkce jiné než MIDI.

KOPÍROVAT

The KOPÍROVAT Program umožňuje kopírování předvoleb, bank, skladeb a sad z jednoho místa na druhé.

COPY, Strana 1 z 4 - Přednastavené kopírování

První stránka programu COPY, Přednastavená kopie, umožňuje jednu předvolbu pro zkopírování z jednoho přednastaveného umístění do druhého.

Přednastavená kopie zkopíruje následující informace:

Přednastavený titul;
Programovatelné změny patchů; Podle
přednastavených řídicích informací;
Stav přepínače okamžitého přístupu;;
Vlastní MIDI struny; a
systémové exkluzivní informace

- (??) Chcete-li získat přístup k funkci COPY, stiskněte tlačítko "2ND" pro aktivaci funkcí sekundárního tlačítka.
- (??) Stiskněte tlačítko "COPY". LED dioda nad tlačítkem "COPY" bude blikat a zobrazí se Naplno?? zobrazí první stránku programu COPY. Stisknutím tlačítka "ø" v režimu 2ND pro přístup ke každé následující stránce.

Chcete-li zkopírovat předvolbu do jiného umístění předvolby:

- (??) Pomocí přepínačů "INC" a "DEC" přímo pod zobrazenou předvolbou, kterou chcete zkopírovat, vyberte požadovanou předvolbu.
- (??) Pomocí přepínačů "INC" a "DEC" přímo pod zobrazeným přednastaveným cílem vyberte požadované umístění předvolby, do kterého chcete kopírovat.
- (??) Stisknutím tlačítka "CTR STORE" zahájíte kopírování. Před návratem na obrazovku předvolby kopírování se na okamžik zobrazí "KOPÍROVÁNÍ".

Kopírování předvoleb

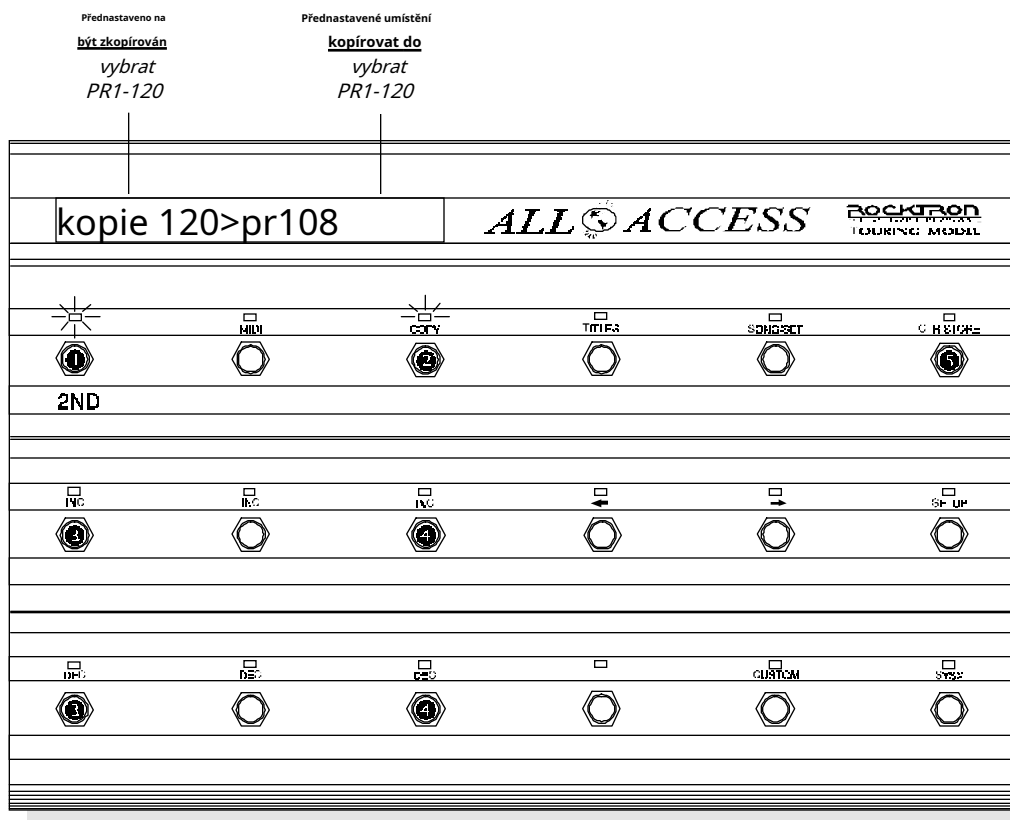

Po zkopírování požadovaných předvoleb:

- (a) opětovným stisknutím tlačítka "2ND" (vypnutím LED "2ND") ukončíte režim úprav; nebo
- (b) stisknete tlačítko "4" tlačítko pro přístup k dalším editačním stránkám COPY; nebo
- (c) stisknutím jiného tlačítka režim upravíte Naplno?? jiné funkce než COPY.



Poznámka:

*Pokud je All Access™
nakonfigurován na bankovníctví po
jedné předvolbě (viz NASTAVENÍ,
Stránka 2), tato stránka není
k dispozici.*

COPY, Strana 2 ze 4 - Bankovní kopie

Druhá stránka programu COPY, bankovní kopie, umožňuje zkopírovat celou banku předvoleb z jednoho umístění banky do druhého.

Kdy bude Naplno?? je nakonfigurován na banku o 5 předvoleb najednou:

- ?? Bank Copy zkopíruje 5 předvoleb
- ?? Banka 1 = předvolby 1-5
- Banka 2 = Předvolby 6-10
- Banka 3 = Předvolby 11-15 . . . a tak dále

Je-li nakonfigurováno na banku o 10 předvoleb najednou:

- ?? Bank Copy zkopíruje 10 předvoleb
- ?? Banka 1 = předvolby 1-10
- Banka 2 = Předvolby 11-20
- Banka 3 = Předvolby 21-30 . . . a tak dále

Pokud je nakonfigurován na banku o 15 předvoleb najednou:

- ?? Bank Copy zkopíruje 15 předvoleb
- ?? Banka 1 = předvolby 1-15
- Banka 2 = Předvolby 16-30
- Banka 3 = Předvolby 31-45 . . . a tak dále

Chcete-li zkopírovat banku předvoleb do jiného umístění banky:

- (??) Když 2ND LED stále svítí, stiskněte tlačítko "ð" přepnout pro přístup na další stránku kopírovacího programu, Bankovní kopie. (Pokud je Naplno?? ještě není v režimu úprav COPY, stiskněte „2ND“, poté „COPY“ a poté „ð“.)
- (??) Pomocí přepínačů "INC" a "DEC" přímo pod zobrazenou bankou, kterou chcete zkopírovat, vyberte požadovanou banku.
- (??) Pomocí přepínačů „INC“ a „DEC“ přímo pod zobrazeným cílem banky vyberte požadované umístění banky, do které chcete kopírovat.
- (??) Stisknutím tlačítka "CTR STORE" zahájíte kopírování.

Kopírovat banky

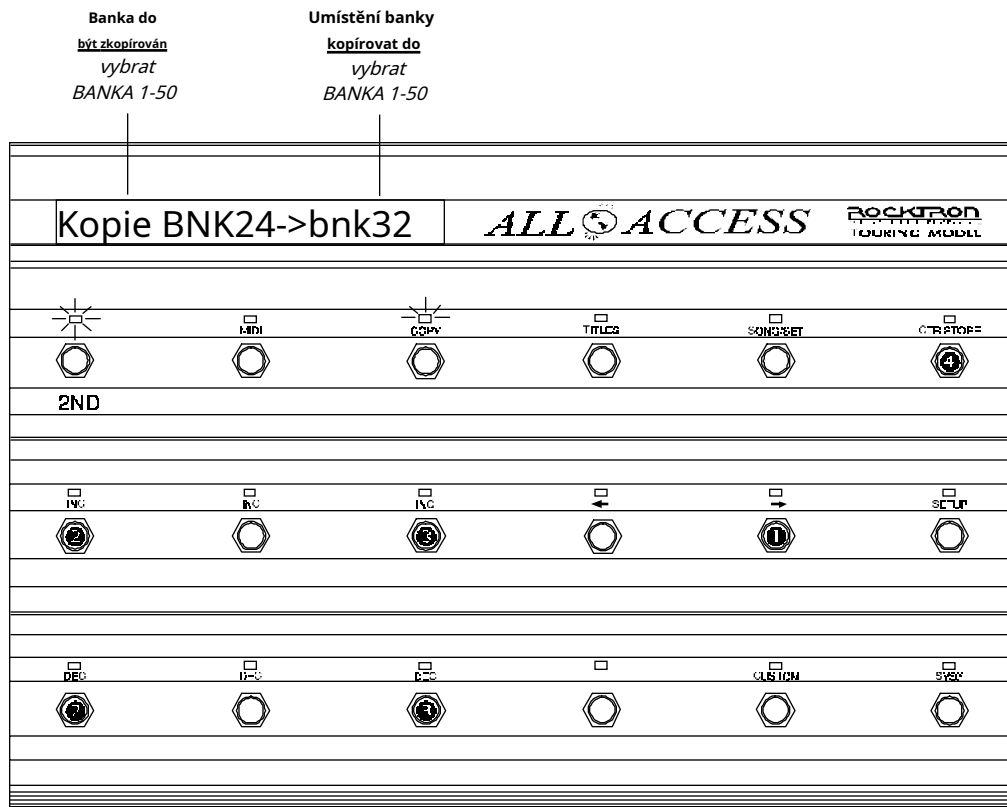

Po zkopírování požadovaných bank:

- (a) opětovným stisknutím tlačítka "2ND" (vypnutím LED "2ND") ukončíte režim úprav; nebo
- (b) stisknete tlačítko "š" tlačítka pro přístup k dalším editačním stránkám COPY; nebo
- (c) stisknutím jiného tlačítka režimu upravíte Naplno?? jiné funkce než COPY.

Spropitné:

Pokud je třeba provést pouze několik změn ve stávající skladbě vytvořte novou skladbu, zkopírujte stávající skladbu a proveďte změny v nové skladbě. Bude to mnohem rychlejší a jednodušší než vytvořit zcela nový píseň.

COPY, Strana 3 ze 4 - Kopie písňě

Třetí stránka programu COPY, Kopie písňě, umožňuje zkopírovat skladbu z jednoho umístění skladby do druhého. Song Copy zkopíruje předvolby a umístění související se skladbou, která má být zkopírována.

Chcete-li zkopírovat skladbu do jiného umístění skladby: _____

- (??) Když 2ND LED stále svítí, stiskněte tlačítko "ð" přepnout pro přístup na další stránku kopírovacího programu, Kopie písňě. (Pokud je Naplno?? ještě není v režimu úprav COPY, stiskněte „2ND“, poté „COPY“ a poté „ð“ dvakrát.)
- (??) Pomocí přepínačů „INC“ a „DEC“ přímo pod zobrazenou skladbou, kterou chcete zkopírovat, vyberte požadovanou skladbu.
- (??) Pomocí přepínačů „INC“ a „DEC“ přímo pod zobrazeným cílem skladby vyberte požadované umístění skladby, do které chcete kopírovat. Aktuální skladba zobrazená na místě „kopírovat do“ bude po zahájení kopírování ztracena.
- (??) Stisknutím tlačítka "CTR STORE" zahájíte kopírování. Před návratem na obrazovku Song Copy se na okamžik zobrazí „COPYING“.

Kopírování skladeb

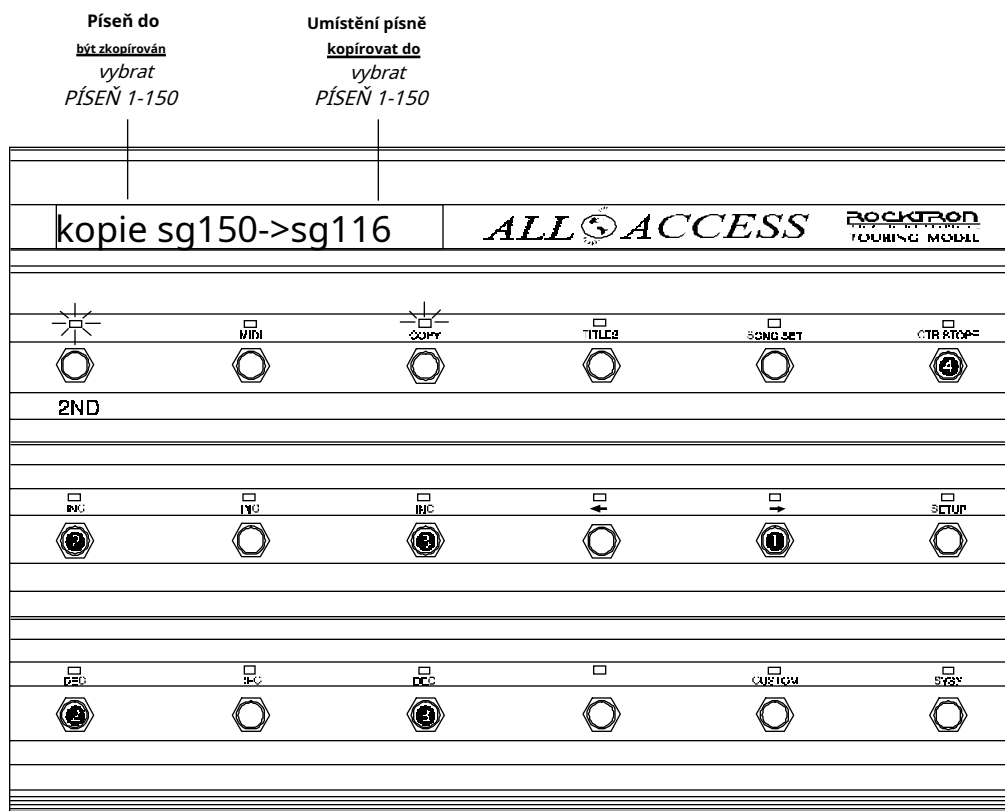

Po zkopírování požadovaných skladeb:

- (a) opětovným stisknutím tlačítka "2ND" (vypnutím LED "2ND") ukončíte režim úprav; nebo
- (b) stisknete tlačítko "8" tlačítko pro přístup k dalším editačním stránkám COPY; nebo
- (c) stisknutím jiného tlačítka režimu upravíte Napln?? jiné funkce než COPY.

Sprobitné:

Pokud je třeba provést pouze několik změn ve stávající sadě na vytvoření nové sady, zkopírujte existující sadu a proveďte změny v nové sadě. Bude to mnohem rychlejší a jednodušší než vytvořit zcela nový

soubor.

COPY, Strana 4 z 4 - Nastavte kopírování

Čtvrtá stránka programu COPY, Nastavit kopírování, umožňuje zkopírovat celou sadu z jednoho umístění sady na druhé. Set Copy zkopíruje všechny skladby a jejich pořadí z celé sady (50 skladeb).

Chcete-li zkopírovat sadu do jiného umístění sady: _____

- (??) Když 2ND LED stále svítí, stiskněte tlačítko "ð" přepnout pro přístup na další stránku kopírovacího programu, Nastavte Kopírovat. (Pokud je Naplno?? ještě není v režimu úprav COPY, stiskněte „2ND“, poté „COPY“ a poté „ð“ třikrát.)
- (??) Pomocí přepínačů "INC" a "DEC" přímo pod zobrazenou sadou, kterou chcete zkopírovat, vyberte požadovanou sadu.
- (??) Pomocí přepínačů "INC" a "DEC" přímo pod zobrazeným cílem sady vyberte požadované umístění sady, do které chcete kopírovat.
- (??) Stisknutím tlačítka "CTR STORE" zahájíte kopírování. Před návratem na obrazovku Nastavení kopírování se na okamžik zobrazí "KOPÍROVÁNÍ".

Kopírování sad

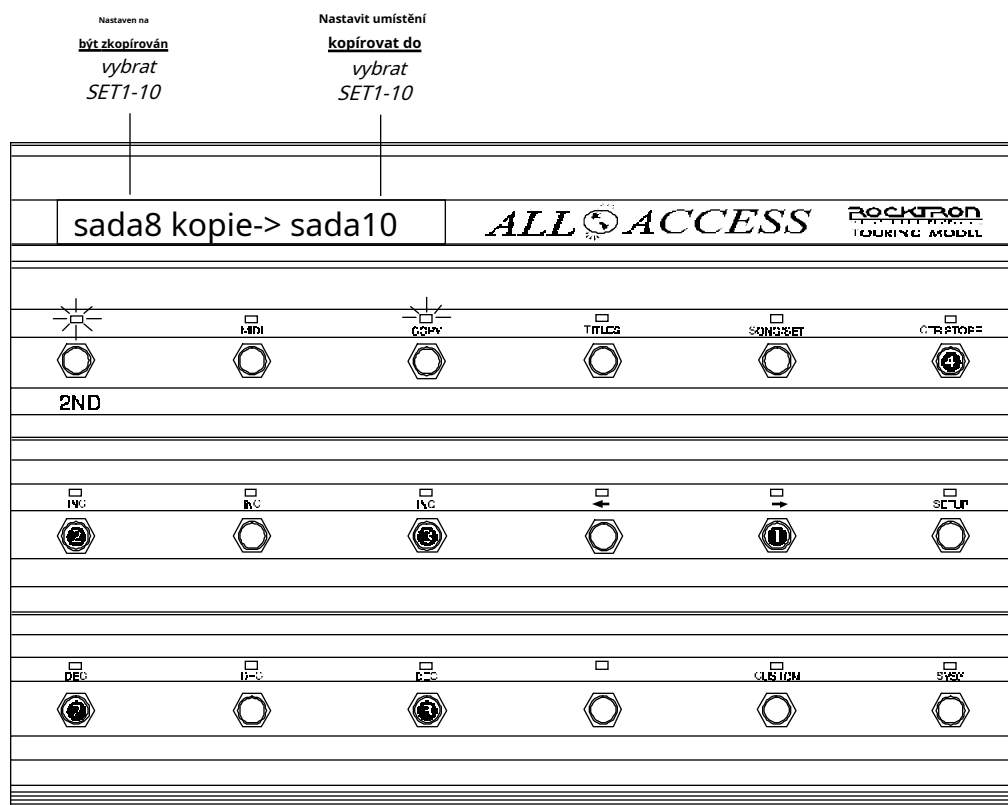

Po zkopírování požadovaných sad:

- (a) opětovným stisknutím tlačítka "2ND" (vypnutím LED "2ND") ukončíte režim úprav; nebo
- (b) stiskněte tlačítko "I" tlačítko pro přístup k předchozím stránkám úprav COPY; nebo
- (c) stisknutím jiného tlačítka režimu upravíte Naplno?? jiné funkce než COPY.

TITULKY

The TITULKY Program umožňuje zadat vlastní názvy pro každý Naplno? přednastavení. Každý vlastní přednastavený titul může mít délku až 13 znaků.

Přístup k TITLES:

- (??) Pro přístup k TITLES stiskněte tlačítko "2ND" pro aktivaci funkcí sekundárního tlačítka.
- (??) Stiskněte tlačítko "TITLES". Kontrolka LED nad tlačítkem „TITLES“ bude blikat a zobrazí se Naplno?? zobrazí jedinou stránku programu TITLES.

Chcete-li vytvořit vlastní přednastavený titul:

- (??) Pomocí přepínačů „INC“ a „DEC“ přímo pod aktuálně zobrazeným číslem předvolby vyberte předvolbu, kterou chcete pojmenovat. Blikající desetinný znak se používá k označení pozice znaku, kterou lze aktuálně upravovat.
- (??) Pomocí přepínačů "INC" a "DEC" přímo pod středem displeje vyberte znak pro pozici prvního znaku nového titulu.
- (??) Pomocí přepínačů "INC" a "DEC" přímo pod pravou stranou displeje přesuňte blikající desetinný znak na pozici dalšího znaku, který chcete upravit.

Nový titul se automaticky uloží při přechodu na jinou předvolbu resp opuštění programu TITLES.

Pro vytvoření přednastavených titulků

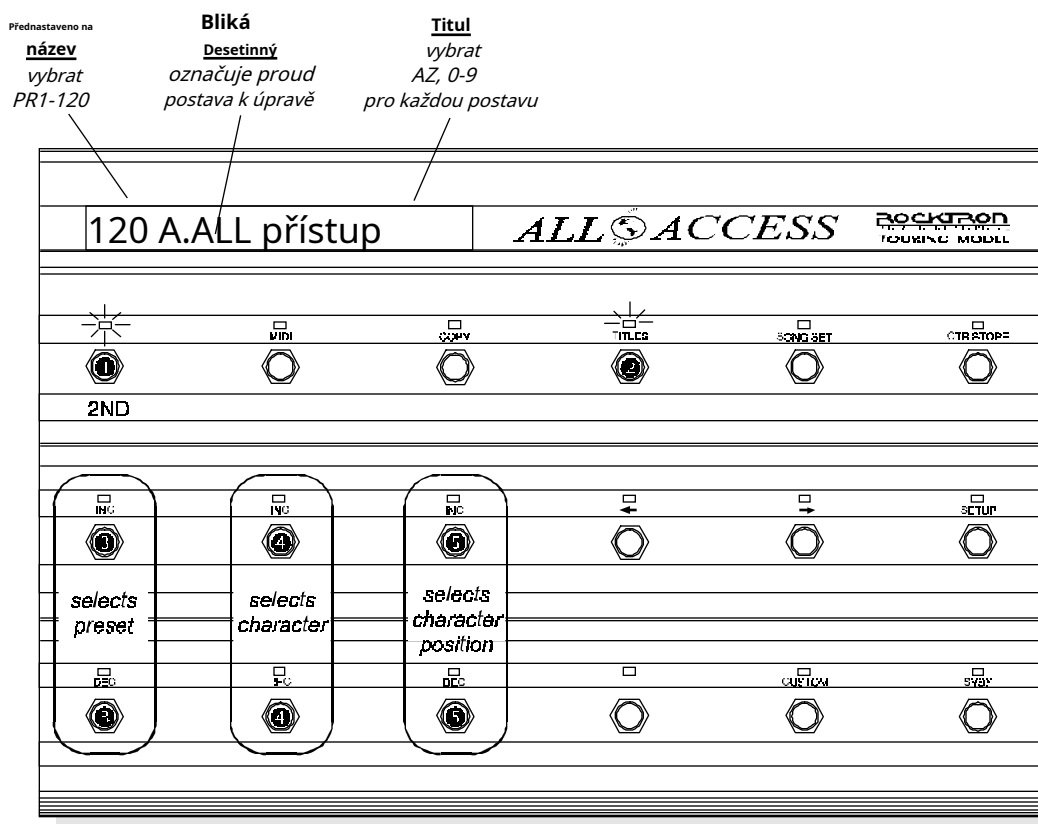

Po vytvoření požadovaných přednastavených titulků:

- (a) opětovným stisknutím tlačítka "2ND" (vypnutím LED "2ND") ukončíte režim úprav; nebo
- (b) stisknutím jiného tlačítka režimu upravíte Naplno?? jiné funkce než TITLES.

SKLADBA/SET

SKLADBA/SET umožňuje přiřazení předvoleb k přepínačům předvoleb za účelem vytvoření a PÍSEŇ (nebo vlastní banka předvoleb). NásobekPÍSNÍČKY lze pak sjednat v bankovním příkazu k vytvoření aSOUBOR. Jeden SET se skládá z 50 bank skladeb. The SKLADBA/ SET program také umožňuje výběr aktuální provozní sady při provozu All Access?? v režimu Song (viz NASTAVENÍ, strana 1).

SONG/SET, Strana 1 z 3 - Set Select

První stránka programu SONG/SET umožňuje výběr aktuální provozní sady.

Pro přístup k SONG/SET:

- (??) Chcete-li získat přístup k SONG/SET, stiskněte tlačítko "2ND" pro aktivaci funkce sekundárního tlačítka.
- (??) Stiskněte tlačítko "SONG/SET". Kontrolka LED nad tlačítkem "SONG/SET" bude blikat a zobrazí se Naplno?? zobrazí první stránku programu SONG/SET.

Chcete-li vybrat aktuální provozní sadu:

- (??) Pomocí přepínačů "INC" a "DEC" přímo pod aktuálně zobrazeným číslem sady vyberte požadovanou sadu.

Chcete-li vybrat sadu

Proud

vybrat
SET1-10

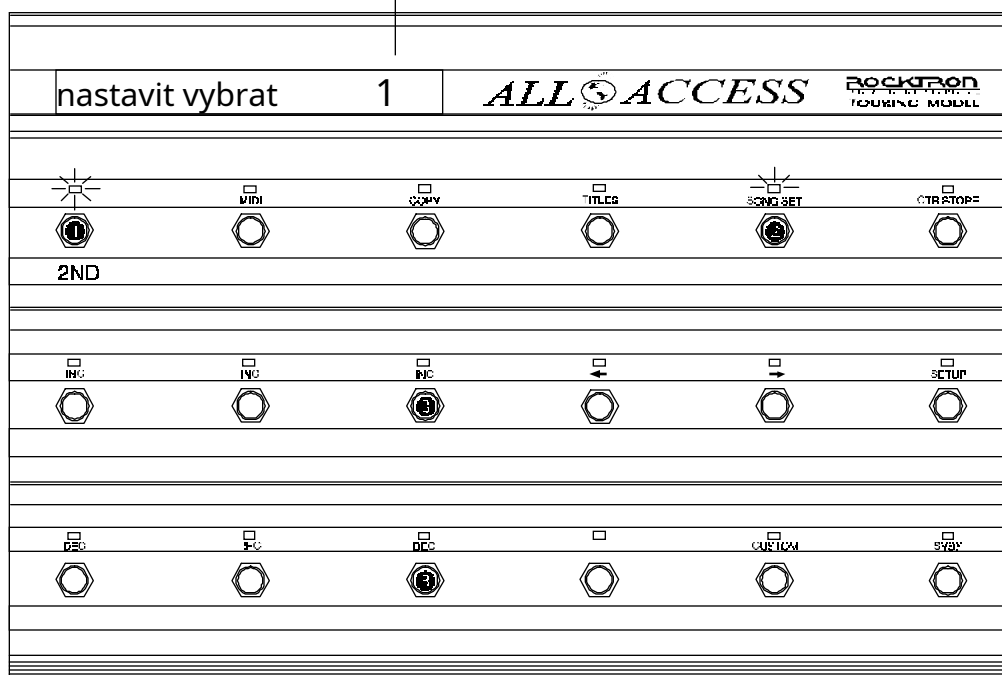

Po výběru požadované sady:

- (a) opětovným stisknutím tlačítka "2ND" (vypnutím LED "2ND") ukončíte režim úprav; nebo
- (b) stiskněte tlačítko "8" tlačítko pro přístup k dalším stránkám úprav SONG/SET; nebo
- (c) stisknutím jiného tlačítka režimu upravíte Naplno?? funkce jiné než SONG/SET.

SONG/SET, Strana 2 z 3 - Song Create

Druhá stránka programu SONG/SET, Vytvořit píseň, umožňuje vytvořit vlastní banku předvoleb přiřazením předvoleb do aplikace Naplno?? přednastavené spínače.

Pokud je Naplno?? je nakonfigurován na banku po 1 předvolbě najednou, k dispozici je pouze 1 předvolba na skladbu. Pokud je Naplno?? je nakonfigurován na banku o 5 předvoleb najednou, k dispozici je 5 předvoleb na skladbu. Pokud je Naplno?? je nakonfigurován na banku o 10 předvoleb najednou, k dispozici je 10 předvoleb na skladbu. Pokud je Naplno?? je nakonfigurován na banku o 15 předvoleb najednou, k dispozici je 15 předvoleb na skladbu.

Chcete-li vytvořit skladbu:

- (??) Když 2ND LED stále svítí, stiskněte tlačítko "ð" přepněte pro přístup na další stránku programu SONG/SET, Vytvořit píseň. (Pokud je Naplno?? ještě není v režimu úprav SONG/SET, stiskněte „2ND“, poté „SONG/SET“ a poté „ð“.)
- (??) Pomocí přepínačů „INC“ a „DEC“ přímo pod zobrazeným číslem skladby vyberte požadovanou skladbu. Celkem je k dispozici 150 skladeb.
- (??) Pomocí přepínačů "INC" a "DEC" přímo pod zobrazeným přepínačem vyberte přepínač předvolby, kterému chcete předvolbu přiřadit. (K dispozici jsou pouze přepínače nakonfigurované jako přednastavené.)
- (??) Pomocí přepínačů "INC" a "DEC" přímo pod zobrazenou předvolbou vyberte předvolbu, která má být přiřazena ke zvolenému přepínači.

Opakujte kroky (??) přes (??) dokud nebude přiřazen každý přednastavený spínač a přednastavení.

Chcete-li vytvořit píseň

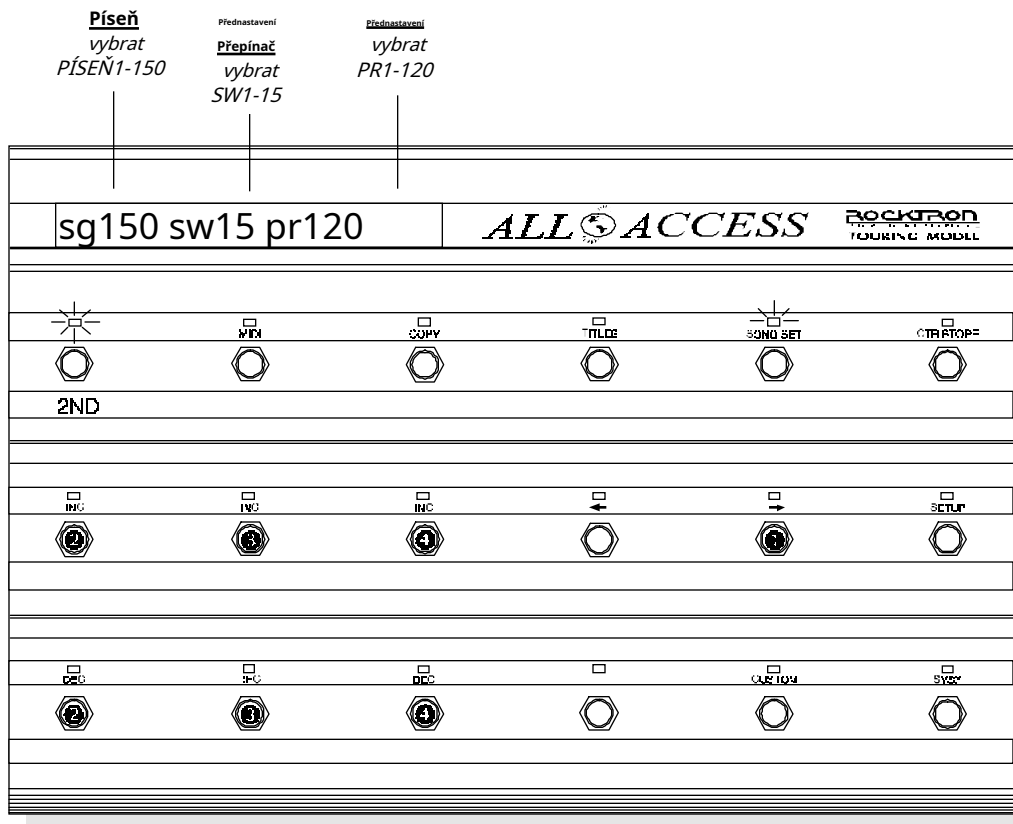

Po vytvoření požadovaných skladeb:

- (a) opětovným stisknutím tlačítka "2ND" (vypnutím LED "2ND") ukončíte režim úprav; nebo
- (b) stiskněte tlačítko "3" tlačítko pro přístup k dalším stránkám úprav SONG/SET; nebo
- (c) stisknutím jiného tlačítka režimu upravíte Naplno?? funkce jiné než SONG/SET.

SONG/SET, Strana 3 z 3 - Set Create

Třetí stránka programu SONG/SET, Set Create, umožňuje uspořádat skladby v bankovním příkazu a vytvořit tak sady.

Chcete-li vytvořit sadu:

- (??) Když 2ND LED stále svítí, stiskněte tlačítko "ø" přepněte pro přístup na další stránku programu SONG/SET, Nastavte Vytvořit.
- (??) Pomocí přepínačů "INC" a "DEC" přímo pod zobrazeným číslem sady vyberte požadovanou sadu.
- (??) Pomocí přepínačů „INC“ a „DEC“ přímo pod zobrazenou bankou vyberte banku, ke které chcete přiřadit skladbu.
- (??) Pomocí přepínačů „INC“ a „DEC“ přímo pod zobrazenou skladbou vyberte skladbu, kterou chcete přiřadit k zobrazené bance.

Opakujte kroky (??) přes (??) dokud nebude přiřazen každý přednastavený spínač a

přednastavení.

Chcete-li vytvořit sadu

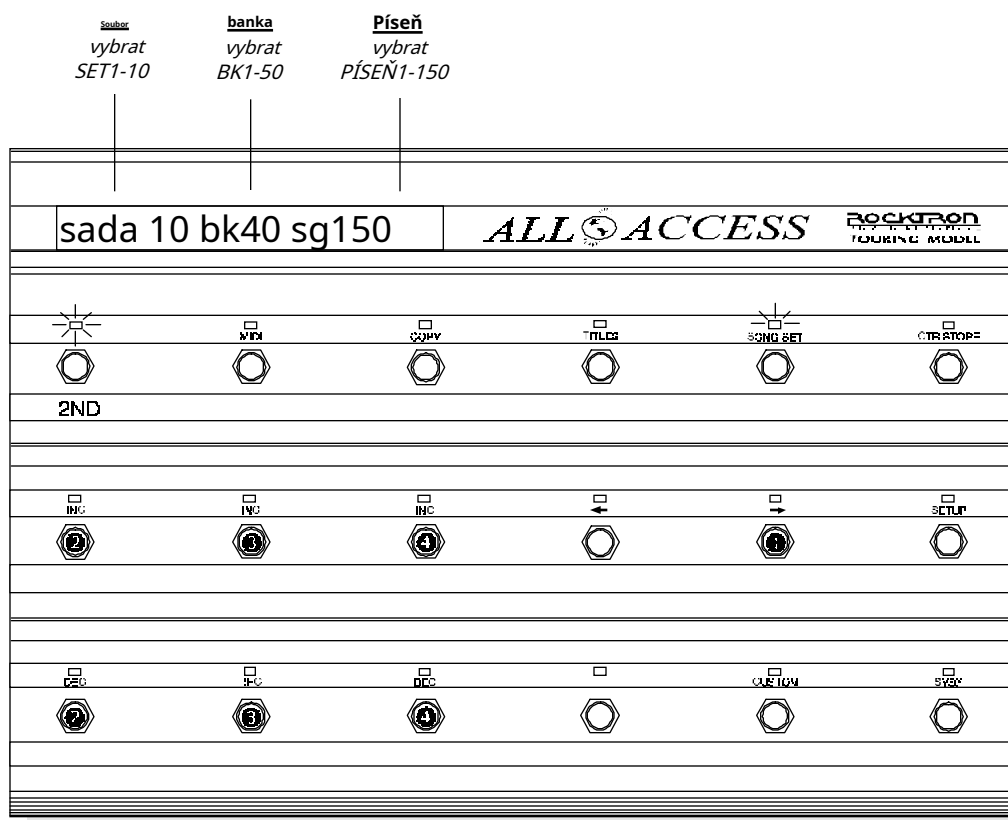

Po vytvoření požadovaných sad:

- (a) opětovným stisknutím tlačítka "2ND" (vypnutím LED "2ND") ukončíte režim úprav; nebo
- (b) stiskněte tlačítko "i" tlačítko pro přístup k předchozím stránkám úprav SONG/SET; nebo
- (c) stisknutím jiného tlačítka režimu upravíte Naplno?? funkce jiné než SONG/SET.

CTR OBCHOD

CTR STORE (nebo Controller Store) ukládá stav "zapnuto" nebo "vypnuto" každého přepínače okamžitého přístupu pro předvolbu, která je aktuálně vyvolána.

- (??) Nastavte přepínače okamžitého přístupu na požadovaný stav zapnutí/vypnutí pro aktuální předvolbu. Po uložení bude tento stav vyvolán při každém vyvolání presetu a bude odeslána odpovídající změna ovládní MIDI pro každý přepínač (pokud pracujete v režimu Song nebo Bank).

Přístup k CTR/STORE a uložení aktuálního stavu zapnutí/vypnutí:

- (??) Pro přístup do CTR STORE stiskněte tlačítko "2ND" pro aktivaci funkcí sekundárního tlačítka.
- (??) Stiskněte tlačítko "CTR STORE" pro uložení aktuálního stavu "on/off" pro spínače okamžitého přístupu pro aktuálně vyvolanou předvolbu.

Opakujte kroky (??) přes (??) pro všechny požadované předvolby.

Níže uvedený příklad ukazuje všechny přepínače okamžitého přístupu ve stavu "zapnuto", když je funkce Naplno? je nakonfigurován s bankou o velikosti 10.

ALL ACCESS						ROCKBAND TOURING MODEL
2ND	11	12	13	14	15	
UP	6	7	8	9	10	
DOWN	1	2	3	4	5	

Uložení stavu přepínačů okamžitého přístupu

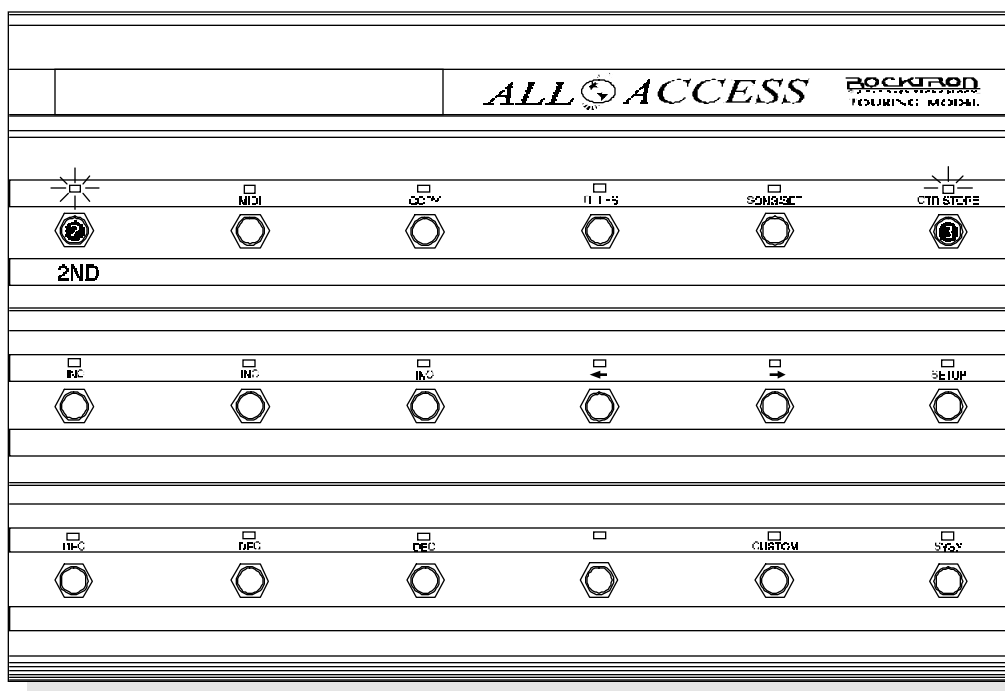

Když byl uložen stav přepínače Instant Access:

- (a) opětovným stisknutím tlačítka "2ND" (vypnutím LED "2ND") ukončíte režim úprav; nebo
- (b) stisknutím jiného tlačítka režimu upravíte Napln?? jiné funkce než CTR STORE

ZVYK



Poznámka:

MIDI příkazy, které jsou následuje a">" symbol vyžadovat další informace na další stránce VLASTNÍ, než bude zpráva uloženy na této stránce (viz VLASTNÍ, strana 2).

ZVYK umožňuje uživateli vytvořit vlastní MIDI řetězec libovolných pěti MIDI příkazů pro každou předvolbu. Všechny pět příkazů bude odesláno při každém vyvolání předvolby.

CUSTOM, Strana 1 z 2 - Výběr příkazu

První stránka programu CUSTOM, Výběr příkazů, umožňuje výběr MIDI příkazů a pořadí, ve kterém mají být vysílány, jakmile byla předvolba vyvolána.

Přístup k CUSTOM:

- (??) Pro přístup k CUSTOM stiskněte tlačítko "2ND" pro aktivaci funkcí sekundárního tlačítka.
- (??) Stiskněte tlačítko "VLASTNÍ". LED nad tlačítkem "VLASTNÍ" bude blikat a zobrazí se Napln?? zobrazí první stránku programu CUSTOM.

Chcete-li vytvořit řetězec příkazů MIDI:

- (??) Pomocí přepínačů „INC“ a „DEC“ přímo pod aktuálně zobrazeným číslem předvolby vyberte požadovanou předvolbu.
- (??) Pomocí přepínačů "INC" a "DEC" přímo pod aktuálně zobrazeným číslem příkazu vyberte požadované číslo příkazu.
- (??) Pomocí přepínačů „INC“ a „DEC“ přímo pod aktuálně zobrazeným MIDI příkazem vyberte požadovaný MIDI příkaz (viz VLASTNÍ, strana 2).

Zkratky MIDI zpráv:

NOFF>	(Poznámka vypnuta)
N ON>	(Poznámka zapnuta)
KPRS>	(Tlak kláves)
C CH>	(Změna ovládání)
P CH>	(Změna programu)
CPRS>	(tlak kanálu)
PBEN>	(Pitch Bend)
T CLK	(časovací hodiny)
START	(Start)
CONTU	(Pokračovat)
STOP	(Stop)
ACTSN	(aktivní snímání)
SYSRS	(Reset systému)
MTC >	(MIDI časový kód)
SGPP>	(Ukazatel polohy skladby)
SGSL>	(Výběr skladby)
T REQ	(Požadavek na ladění)
ŽÁDNÝ	(Žádný)

Pro výběr MIDI příkazů

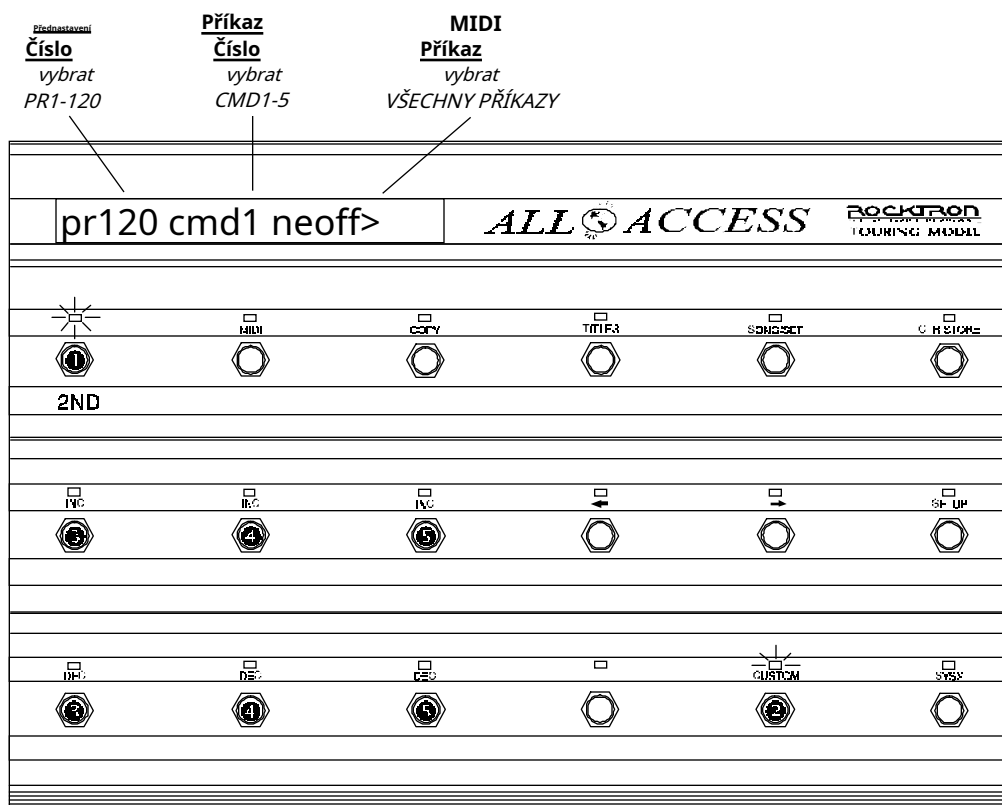

Když byly vybrány požadované MIDI příkazy:

- (a) opětovným stisknutím tlačítka "2ND" (vypnutím LED "2ND") ukončíte režim úprav; nebo
- (b) stisknete tlačítko "š" tlačítko pro přístup k dalším stránkám VLASTNÍCH úprav; nebo
- (c) stisknutím jiného tlačítka režimu upravíte Naplno?? jiné funkce než CUSTOM.

CUSTOM, Strana 2 z 2 - Další údaje

Některé MIDI příkazy vybrané v CUSTOM, Strana 1 bude mít za názvem příkazu symbol ">". Tento symbol označuje MIDI příkazy, které vyžadují další data, která je třeba naprogramovat před uložením zprávy do paměti. Například příkaz "Note Off>" vyžaduje informace týkající se MIDI kanálu, čísla noty a rychlosti noty, jak je ukázáno v příkladu níže. Druhá stránka ZVYK program umožňuje výběr těchto doplňkových informací.

Chcete-li definovat další MIDI informace:

- (??) Zmáčkní "ð" přepněte pro přístup na druhou stránku ZVYK program. (Pokud All Access?? ještě není v režimu úprav VLASTNÍ, stiskněte „2ND“, poté „VLASTNÍ“ a poté „ð“.)
- (??) Pomocí přepínačů "INC" a "DEC" přímo pod levou stranou displeje upravte informace zobrazené na levé straně displeje.
- (??) Pomocí přepínačů „INC“ a „DEC“ přímo pod středem displeje upravte informace zobrazené ve středu displeje.
- (??) Pomocí přepínačů "INC" a "DEC" přímo pod pravou stranou displeje upravte informace zobrazené na pravé straně displeje.

MIDI příkazy, za kterými nenásleduje symbol ">" nevyžadují další data uvedená v CUSTOM, strana 2.

Chcete-li poskytnout další data příkazů MIDI

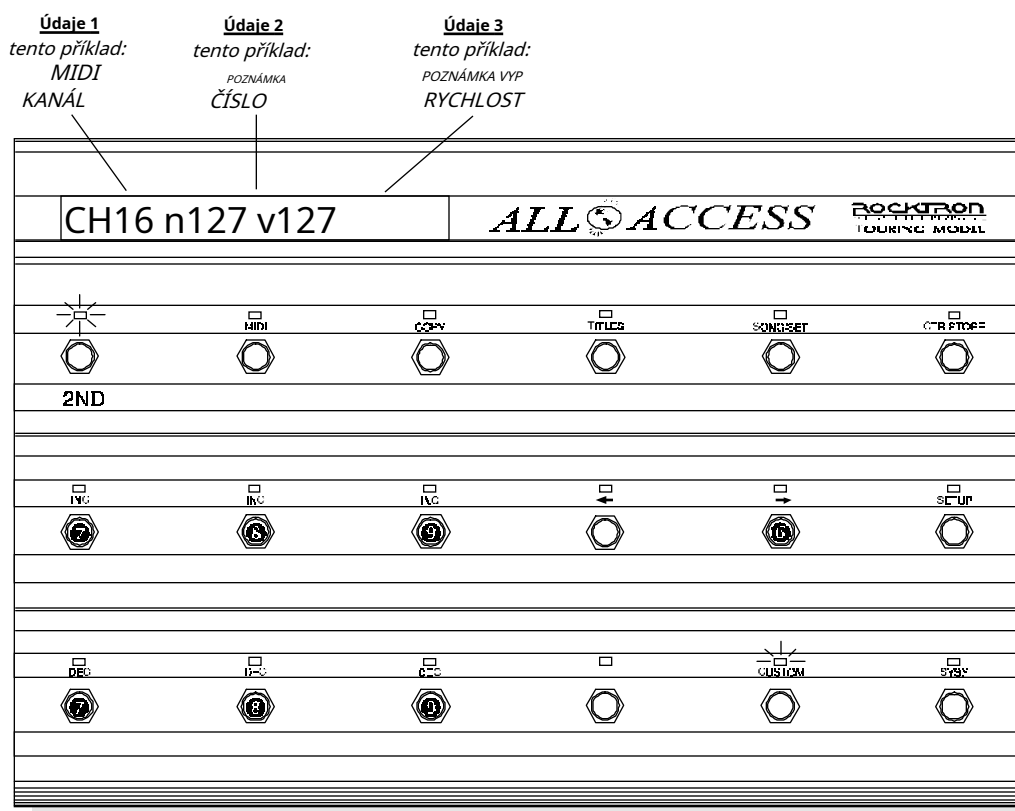

Po zadání dodatečných údajů:

- (a) opětovným stisknutím tlačítka "2ND" (vypnutím LED "2ND") ukončíte režim úprav; nebo
- (b) stisknete tlačítko "1" tlačítko pro přístup na předchozí stránku VLASTNÍCH úprav; nebo
- (c) stisknutím jiného tlačítka režimu upravíte Naplno?? jiné funkce než CUSTOM.

SYSX

The SYSX program umožňuje uživateli provést hromadný výpis nebo hromadné zatížení celou programovatelnou pamětí All Access™, stejně jako vytvoření systémového exkluzivního MIDI řetězce o délce až 30 bajtů pro každou předvolbu pro komunikaci specifických informací o zařízení a výrobci.

SYSX, Strana 1 z 3 - Hromadný výpis/načtení

První stránka programu SYSX, Hromadné vysypání/nakládka, umožňuje uživateli provést hromadný výpis nebo zatížení služby Naplno? programovatelná paměť.

Přístup k programu SYSX:

- (??) Pro přístup k SYSX stiskněte tlačítko "2ND" pro aktivaci funkcí sekundárního tlačítka.
- (??) Stiskněte tlačítko "SYSX". Kontrolka LED nad tlačítkem "SYSX" bude blikat a zobrazí se Naplno?? zobrazí první stránku programu SYSX.

Chcete-li provést hromadný výpis nebo načtení:

- (??) Pomocí přepínačů "INC" a "DEC" přímo pod zobrazeným aktuálním stavem výpisu/načtení vyberte, zda se má provést Bulk Dump nebo Bulk Load.

* Má-li být provedeno hromadné načtení, musí stránka Naplno zobrazit tuto editační stránku a pro Naplno musí být vybrána možnost NAČÍST? pro příjem hromadného výpisu z jiného zařízení.
- (??) Pokud má být proveden hromadný výpis, stisknutím tlačítka "CTR STORE" spustíte výpis.

Při příjmu hromadného načtení je důležité, aby se data načtená do All Access™ nepřenášela rychleji, než byla původně uložena z AllAccess™. Pokud jsou informace do AllAccess™ odesílány příliš rychle, dojde k chybě „Přetečení vyrovnávací paměti“.

Při ukládání informací ze zařízení pro ukládání dat, jako je například Alesis Data Disk, je nutné provést výpis *sekvence* spíše než *sysx* Režim sekvence vymaže informace zpět do služby Naplno™ stejnou rychlostí, jakou byly přijaty ze služby Naplno™. TheAll Access™ může přijímat datový výpis přibližně 65 Hz (nebo přibližně 1 bajt každých 15 milisekund).

K provedení hromadného vysypání nebo hromadného zatížení

Vysypat/Načíst
Postavení
 vybrat
 DUMP nebo LOAD

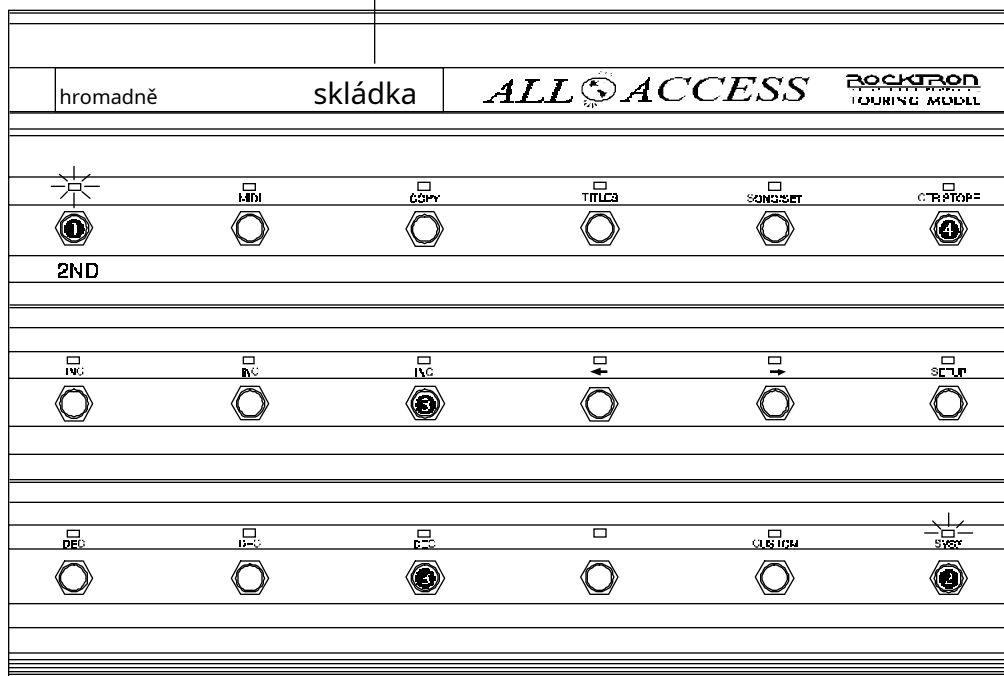

Když je hromadné vykládání/nakládání dokončeno:

- (a) opětovným stisknutím tlačítka "2ND" (vypnutím LED "2ND") ukončíte režim úprav; nebo
- (b) stisknete tlačítko "š" tlačítko pro přístup k dalším editačním stránkám SYSX; nebo
- (c) stisknutím jiného tlačítka režimu upravíte Naplno?? funkce jiné než SYSX.

SYSX, Strana 2 z 3 - Stav MIDI Sysx On/Off

Druhá stránka programu SYSX, Stav zapnutí/vypnutí MIDI Sysx, umožňuje, aby byl systémový MIDI řetězec přiřazený k presetu označen jako "on" nebo "off" při vyvolání presetu. Označením systémové exkluzivní zprávy jako „vypnuto“ se zpráva nevymaže, pouze se deaktivuje při vyvolání předvolby.

ON - zpráva je odeslána při vyvolání předvolby. OFF - zpráva není odeslána při vyvolání předvolby.

- (??) Když 2ND LED stále svítí, stiskněte tlačítko "ð" pro přístup na druhou stránku programu SYSX. (Pokud All Access?? ještě není v režimu úprav SYSX, stiskněte „2ND“, poté „SYSX“ a poté „ð“.)

Pro určení stavu zapnutí/vypnutí MIDI řetězce:

- (??) Pomocí přepínačů „INC“ a „DEC“ přímo pod aktuálně zobrazeným číslem předvolby vyberte požadovanou předvolbu a přidejte systémový MIDI řetězec.
- (??) Pomocí přepínačů "INC" a "DEC" přímo pod aktuálním zobrazeným stavem On/Off vyberte "ON".

Určení stavu zapnutí/vypnutí MIDI řetězce

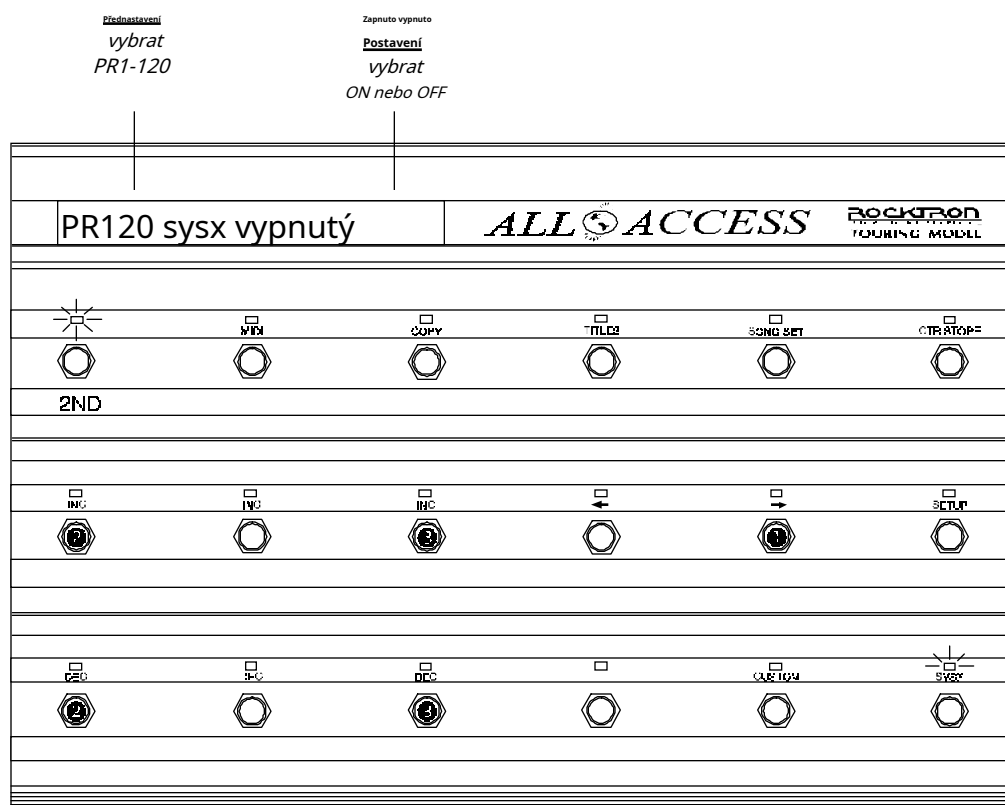

Když je stav zapnuto/vypnuto určen pro všechny požadované předvolby:

- (a) opětovným stisknutím tlačítka "2ND" (vypnutím LED "2ND") ukončíte režim úprav; nebo
- (b) stisknete tlačítko "8" tlačítko pro přístup k dalším editačním stránkám SYSX; nebo
- (c) stisknutím jiného tlačítka režimu upravíte Napln?? funkce jiné než SYSX.

SYSX, Strana 3 ze 3 - Přiřazení hodnoty bajtu

Třetí stránka programu SYSX umožňuje přiřazení bajtových hodnot pro každý bajt systémové exkluzivní zprávy.

- (??) Když 2ND LED stále svítí, stiskněte tlačítko "ð" pro přístup na třetí stránku programu SYSX. (Pokud All Access?? ještě není v režimu úprav SYSX, stiskněte „2ND“, poté „SYSX“ a poté „ð“ dvakrát.)

Chcete-li přiřadit hodnoty bajtům řetězce MIDI:

- (??) Pomocí přepínačů "INC" a "DEC" přímo pod aktuálně zobrazeným číslem bajtu vyberte požadovaný bajt, kterému chcete přiřadit hodnotu bajtu.
- (??) Pomocí přepínačů "INC" a "DEC" přímo pod aktuální zobrazenou hodnotou bajtu vyberte hodnotu, kterou chcete přiřadit zobrazenému číslu bajtu.
- () Hodnota "EOX" (End of Exclusive) ukončuje MIDI řetězec a neumožňuje naprogramovat žádné následující bajty.

AssigningByteValues

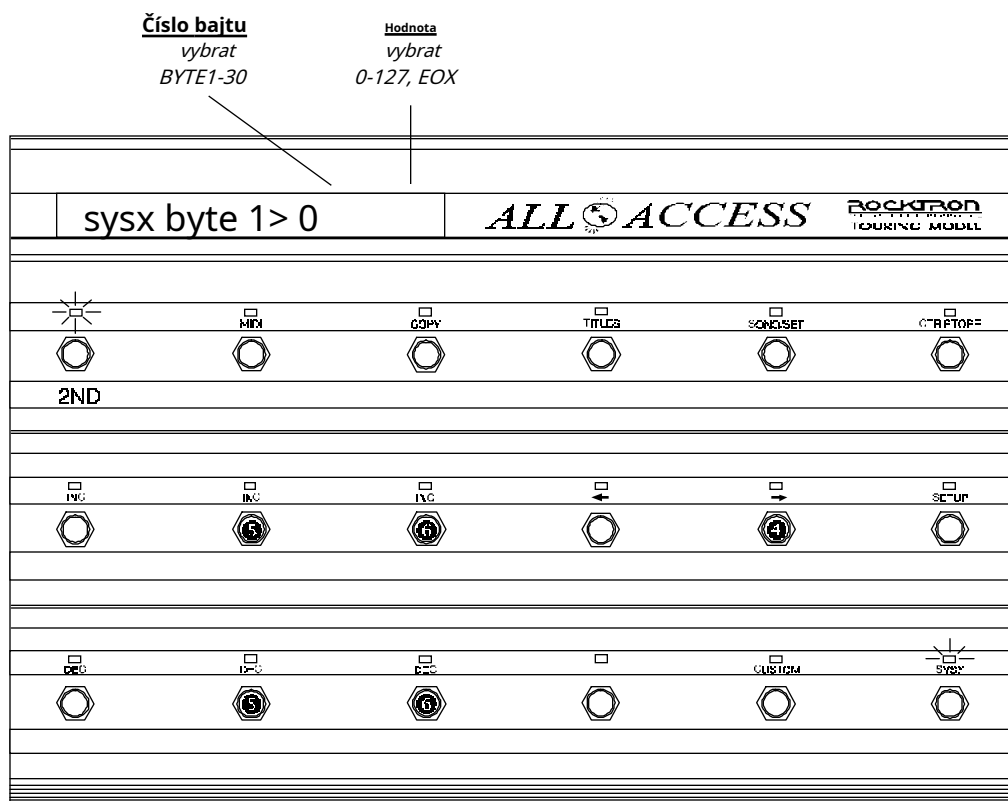

Když byly všem přiřazeny systémové exkluzivní bajtové hodnoty

požadované předvolby:

- (a) opětovným stisknutím tlačítka "2ND" (vypnutím LED "2ND") ukončíte režim úprav; nebo
- (b) stiskněte tlačítko "I" tlačítko pro přístup k předchozím stránkám úprav SYSX; nebo
- (c) stisknutím jiného tlačítka režimu upravíte Napln?? funkce jiné než SYSX.

Expression pedálové šňůry

STANDARD STEREO CORD

For use if a pedal has a stereo input/output jack

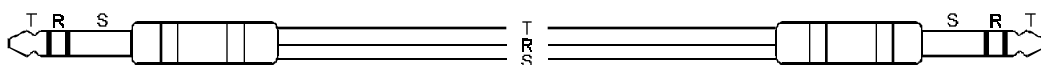

T: TIP - INPUT
R: RING - OUTPUT
S: SLEEVE - GROUND

TWO MONO TO ONE STEREO CORD

For use if a pedal has mono input and output jacks.

Note: For best results, use coax cable.

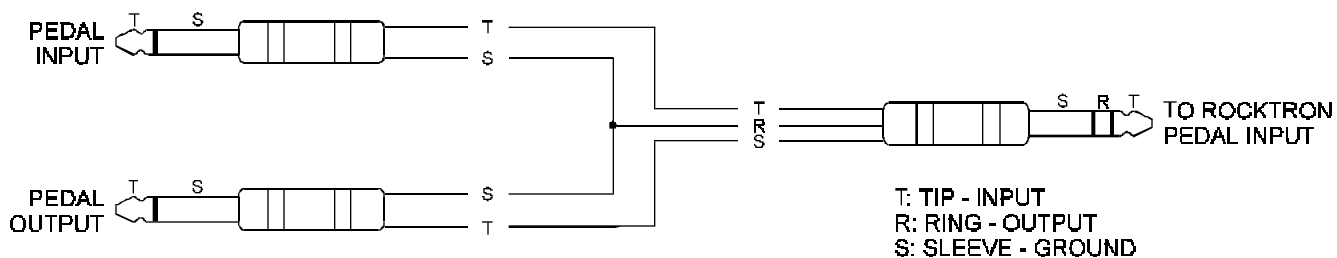

T: TIP - INPUT
R: RING - OUTPUT
S: SLEEVE - GROUND

A stereo "Y" cord can also be made using RCA patch cords and 1/4" adaptors, with no soldering involved.

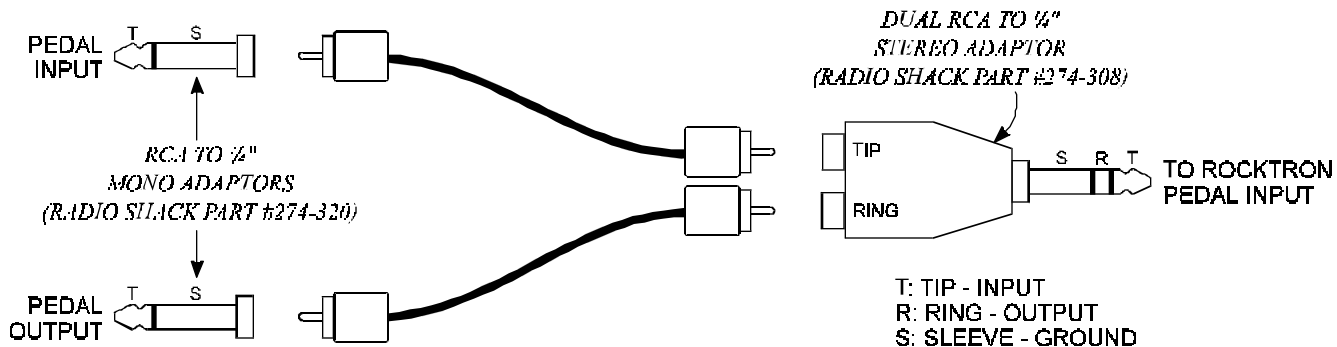

T: TIP - INPUT
R: RING - OUTPUT
S: SLEEVE - GROUND

Implementace MIDI

Modelka: *AllAccess™*
Datum: 2. prosince 1994
Verze: 1,00

	<u>FUNKCE</u>	<u>PŘENÁŠENO</u>	<u>UZNÁNO</u>	<u>POZNÁMKY</u>
ZÁKLADNÍ KANÁL	VÝCHOZÍ ZMĚNĚNO	1 1-16	ŽÁDNÝ 1-16, OMNI	MŮŽE BÝT ULOŽENO V NETĚKAVÝ RAM
MODE	VÝCHOZÍ ZPRÁVY ZMĚNĚNÝ	ŽÁDNÝ Ó X	X X X	
POZNÁMKA ČÍSLO	PRAVDA	0-127	X	
RYCHLOST	<small>POZNÁMKA ZAPNUTO</small> <small>POZNÁMKA VYPNUTO</small>	Ó Ó	X X	
PO DOTEK	KEY'S KANÁL	Ó Ó	X X	
PITCHBEND		Ó	X	
ŘÍZENÍ ZMĚNA*		Ó	Ó	
PROGRAM ZMĚNA**	TRUENUMBER	Ó	Ó	
SYSTÉM VÝHRADNÍ		Ó	Ó	
SYSTÉM BĚŽNÝ	SONGPOSITION SONGSELECT TUNEREQUEST	Ó Ó Ó	X X X	
SYSTÉM REÁLNÝ ČAS	HODINY PŘÍKAZY	Ó Ó	X X	
AUX ZPRÁVY	LOCAL ON/OFF <small>VŠECHNY POZNÁMKY VYPNUTY</small> AKTIVNÍ SNÍMÁNÍ SYSTEMRESET	Ó Ó Ó Ó	X X X X	

* Každému přepínači okamžitého přístupu může být přiřazeno kontrolní číslo, které bude použito pro vysílání a příjem. Kontrolní čísla mohou být přiřazena globálně pro všechny předvolby nebo odlišně pro každou předvolbu.

** Změna programu může být přiřazena všem 16 kanálům pro každou předvolbu. Číslo změny programu mohou začínat na "0" nebo "1" pro každý kanál. Skutečná hodnota odeslaného programu je 0-127.

Technická data

VSTUPY/VÝSTUPY	Uzamykání 7pinového MIDI vstupu, s Phantom Power, (Aux. Remote) Uzamykání 7pinového MIDI výstupu, s Phantom Power, (dálkové) 2 - ¼" pedálové vstupy 1 - 2,5 mm DC pin, napájecí konektor
POŽADAVKY NA NAPÁJENÍ	Od regulátoru 5V - <.17A DC Max. Z 30V regulátoru - <.1A DC Od 9VAC adaptéru - <.25A AC RMS
VYPADNĚTE NAPĚTÍ	90VAC (napájení jednoho nožního spínače)
ŠÍŘKA	10,2"
DÉLKA	15,6"
VÝŠKA	3. 5"

ROCKTRON
GUITAR HACK TECHNOLOGY

Společnost Rocktron Corporation
2870 Technology Drive
Rochester Hills, MI 48309

Služby zákazníkům: (810) 853-5150
Číslo faxu: (810) 853-5937